

**TV SPEAKER**

## Bitte lesen Sie alle Sicherheitshinweise und Gebrauchsanleitungen durch und bewahren Sie sie auf.

**CE** Die Bose Corporation erklärt hiermit, dass dieses Produkt die wesentlichen Anforderungen und andere relevante Bestimmungen der Richtlinie 2014/53/EU und weitere geltende EU-Richtlinien erfüllt. Die vollständige Konformitätserklärung ist einsehbar unter [www.Bose.com/compliance](http://www.Bose.com/compliance)

**UK  
CA** Dieses Produkt erfüllt alle geltenden Vorschriften zur elektromagnetischen Verträglichkeit 2016 und alle anderen zutreffenden UK-Richtlinien. Die vollständige Konformitätserklärung ist einsehbar unter [www.Bose.com/compliance](http://www.Bose.com/compliance)

Die Bose Corporation erklärt hiermit, dass dieses Produkt die wesentlichen Anforderungen gemäß Funkgeräterichtlinie 2017 und alle anderen zutreffenden UK-Richtlinien erfüllt. Die vollständige Konformitätserklärung ist einsehbar unter [www.Bose.com/compliance](http://www.Bose.com/compliance)

### Wichtige Sicherheitshinweise

1. Lesen Sie die folgenden Anweisungen.
2. Bewahren Sie die Anweisungen auf.
3. Beachten Sie alle Warn- und Sicherheitshinweise.
4. Befolgen Sie alle Anweisungen.
5. Verwenden Sie dieses Gerät nicht in der Nähe von Wasser.
6. Reinigen Sie das Gerät nur mit einem sauberen, trockenen Tuch.
7. Achten Sie darauf, dass die Lüftungsöffnungen nicht blockiert sind. Stellen Sie das Gerät nur in Übereinstimmung mit den Herstelleranweisungen auf.
8. Stellen Sie das Gerät nicht in der Nähe von Wärmequellen auf, wie Heizkörpern, Wärmespeichern, Öfen oder anderen Geräten (auch Verstärkern), die Wärme erzeugen.
9. Verwenden Sie nur Zubehör-/Anbauteile, die vom Hersteller zugelassen sind.
10.  Verwenden Sie für das Gerät nur Rollwagen, Ständer, Dreibeine, Halterungen oder Tische, die vom Hersteller zugelassen sind oder zusammen mit dem Gerät verkauft werden. Falls Sie einen Rollwagen verwenden, dürfen Sie die Einheit Gerät/Rollwagen nur mit Vorsicht bewegen, damit Verletzungen beim möglichen Umkippen ausgeschlossen sind.
11. Ziehen Sie das Netzkabel bei Gewitter oder bei längerer Nichtbenutzung des Gerätes aus der Steckdose.
12. Wenden Sie sich bei allen Reparatur- und Wartungsarbeiten nur an qualifiziertes Personal. Wartungsarbeiten sind in folgenden Fällen nötig: bei jeglichen Beschädigungen wie z. B. des Netzkabels oder Netzsteckers, wenn Flüssigkeiten oder Gegenstände in das Gehäuse gelangt sind, das Gerät Regen oder Feuchtigkeit ausgesetzt wurde, fallen gelassen wurde oder nicht ordnungsgemäß funktioniert.

## WARNUNGEN/VORSICHTSMASSNAHMEN



Dieses Symbol auf dem Produkt bedeutet, dass nicht isolierte, gefährliche elektrische Spannung innerhalb des Systemgehäuses vorhanden ist. Es besteht die Gefahr von Stromschlägen!



Dieses Symbol auf dem Produkt macht auf wichtige Bedienungs- und Wartungsanweisungen in diesem Handbuch aufmerksam.



Die Batterie darf nicht verschluckt werden. Es besteht die Gefahr von Verätzungen. Die mit diesem Produkt mitgelieferte Fernbedienungs-Batterie enthält eine Knopfzellen-Batterie. Wenn eine Knopfzellen-Batterie verschluckt wird, kann dies in nur 2 Stunden zu schweren inneren Verätzungen und zum Tod führen. Bewahren Sie neue und verbrauchte Batterien außerhalb der Reichweite von Kindern auf. Wenn das Batteriefach sich nicht sicher schließen lässt, stellen Sie die Verwendung der Fernbedienung ein und halten Sie sie von Kindern fern. Wenn Sie vermuten, dass Batterien verschluckt oder auf andere Weise in den Körper gelangt sind, sollten Sie umgehend einen Arzt aufsuchen. Um die Gefahr von Explosionen, Feuer oder Verätzungen zu vermeiden, sollten Sie beim Austauschen der Batterie vorsichtig vorgehen und nur eine zugelassene (z. B. UL) CR2032 oder DL2032 3-V-Lithium-Batterie verwenden. Leere Batterien müssen umgehend und ordnungsgemäß entsorgt werden. Versuchen Sie nicht, die Batterie wiederaufzuladen, auseinander zu nehmen, auf eine Temperatur von über 100° C zu erhitzen oder zu verbrennen.



Enthält kleine Teile, die verschluckt werden können und eine Erstickungsgefahr darstellen. Nicht geeignet für Kinder unter drei Jahren.



Dieses Produkt enthält magnetische Materialien. Wenden Sie sich an Ihren Arzt, wenn Sie wissen möchten, ob dies den Betrieb Ihres implantierten medizinischen Geräts beeinflussen kann.

- Um Brände und Stromschläge zu vermeiden, darf dieses Gerät keinem Regen, Flüssigkeiten oder Feuchtigkeit ausgesetzt werden.
- Schützen Sie das Gerät vor tropfenden oder spritzenden Flüssigkeiten, und stellen Sie KEINE mit Flüssigkeiten gefüllten Gefäße (z. B. Vasen) auf das Gerät oder in die Nähe des Geräts.
- Halten Sie das Produkt von Feuer und Wärmequellen fern. Stellen Sie KEINE brennenden Kerzen oder ähnliches auf das Gerät oder in die Nähe des Geräts.
- Nehmen Sie KEINE nicht genehmigten Änderungen an diesem Produkt vor.
- Verwenden Sie KEINEN Wechselrichter mit diesem Produkt.
- Die mit diesem System mitgelieferten Lautsprecherdrähte und Verbindungskabel sind nicht für den Wandeinbau zugelassen. Bitte sehen Sie in Ihren örtlichen Bauvorschriften wegen des korrekten Draht- und Kabeltyps nach, der für den Wandeinbau erforderlich ist.
- Falls Sie den Netzstecker oder eine Mehrfachsteckdose verwenden, um das Gerät von der Stromversorgung zu trennen, sollten Sie sicherstellen, dass Sie jederzeit auf den Stecker zugreifen können.



仅适用于 2.000 m 以下地区安全使用  
Nur auf Höhen unter 2.000 m über N.N. verwenden.

- Verwenden Sie für die Montage dieses Produkts nur die folgenden Befestigungsmittel: Bose Soundbar Wall Bracket.
- Montieren Sie das Produkt nicht an Wänden, die zu schwach sind oder in denen Strom- oder Wasserleitungen usw. verlegt sind. Wenn Sie Bedenken haben, ziehen Sie einen qualifizierten Fachmann zu Rate. Achten Sie darauf, dass die Halterung gemäß den örtlichen Bauvorschriften angebracht ist.
- Aufgrund der Belüftungsanforderungen sollten Sie das Produkt nicht in einem geschlossenen Raum, zum Beispiel in einer Wandnische oder in einem geschlossenen Schrank, aufstellen.
- Das Etikett mit der Produktbezeichnung befindet sich auf der Rückseite des Lautsprechers.

**HINWEIS:** Dieses Gerät wurde getestet und erfüllt die Grenzwerte für digitale Geräte der Klasse B gemäß Abschnitt 15 der FCC-Vorschriften. Diese Grenzwerte wurden festgelegt, um einen angemessenen Schutz gegen elektromagnetische Störungen bei einer Installation in Wohngebieten zu gewährleisten. Dieses Gerät erzeugt und verwendet Hochfrequenzstrahlung und kann sie auch aussenden. Daher verursacht das Gerät bei nicht ordnungsgemäßer Installation und Benutzung möglicherweise Störungen des Funkverkehrs. Es wird jedoch keine Garantie dafür gegeben, dass bei einer bestimmten Installation keine Störstrahlungen auftreten. Sollte dieses Gerät den Radio- oder Fernsehempfang stören (Sie können dies überprüfen, indem Sie das Gerät aus- und wiedereinschalten), so ist der Benutzer dazu angehalten, die Störungen durch eine der folgenden Maßnahmen zu beheben:

- Richten Sie die Antenne neu aus.
- Vergrößern Sie den Abstand zwischen dem Gerät und einem Radio- oder Fernsehempfänger.
- Schließen Sie das Gerät an eine Steckdose in einem anderen Stromkreis als den Empfänger an.
- Wenden Sie sich an einen Händler oder einen erfahrenen Radio-/Fernsehtechniker.

Veränderungen am Gerät, die nicht durch die Bose Corporation autorisiert wurden, können zur Folge haben, dass die Betriebserlaubnis für das Gerät erlischt.

Dieses Gerät erfüllt die Bestimmungen in Teil 15 der FCC-Vorschriften und die lizenzfreien RSS-Standards von ISED Canada. Der Betrieb unterliegt den beiden folgenden Bedingungen: (1) dieses Gerät darf keine Störungen verursachen und (2) dieses Gerät muss jegliche Störungen dulden, einschließlich Störungen, die zu einem unerwünschten Betrieb führen.

Dieses Gerät erfüllt die Strahlungsexpositionsgrenzwerte der FCC und ISED für die allgemeine Bevölkerung. Dieses Gerät sollte mit einem Mindestabstand von 20 cm zwischen dem Radiator und Ihrem Körper aufgestellt und betrieben werden. Der Sender darf nicht zusammen mit einer anderen Antenne oder einem anderen Sender aufgestellt oder betrieben werden.

### CAN ICES-3(B)/NMB-3(B)

#### Für Europa:

Frequenzband des Betriebs 2.400 bis 2483.5 MHz.

Maximale Sendeleistung weniger als 20 dBm EIRP.

Maximale Sendeleistung liegt unter den vorgeschriebenen Grenzwerten, sodass keine SAR-Tests nötig sind und gemäß den geltenden Vorschriften eine Befreiung gilt.



Dieses Symbol bedeutet, dass das Produkt nicht mit dem Hausmüll entsorgt werden darf, sondern bei einer geeigneten Sammelstelle für das Recycling abgegeben werden muss. Die ordnungsgemäße Entsorgung und das Recycling tragen dazu bei, die natürlichen Ressourcen, die Gesundheit und die Umwelt zu schützen.

Weitere Informationen zur Entsorgung und zum Recycling dieses Produkts erhalten Sie von Ihrer zuständigen Kommune, Ihrem Entsorgungsdienst oder dem Geschäft, in dem Sie dieses Produkt gekauft haben.

## Verwaltungsverordnung für energiearme Funkfrequenzgeräte

### Artikel XII

Laut der „Verwaltungsverordnung für energiearme Funkfrequenzgeräte“ darf kein Unternehmen oder Benutzer ohne Erlaubnis durch die NCC Folgendes nicht: die Frequenz ändern, die Übertragungsleistung verbessern oder die ursprünglichen Eigenschaften sowie die Leistung für ein zugelassenes energiearmes Funkfrequenzgerät ändern.

### Artikel XIV

Energiearme Funkfrequenzgeräte dürfen die Flugsicherheit nicht beeinträchtigen oder gesetzlich zulässige Kommunikation stören. Andernfalls muss der Benutzer den Betrieb sofort einstellen, bis keine Störung mehr auftritt. Besagte gesetzlich zulässige Kommunikation bedeutet Funkkommunikation, die in Übereinstimmung mit dem Telekommunikationsgesetz erfolgt.

Energiearme Funkfrequenzgeräte müssen für Störung durch gesetzlich zulässige Kommunikation oder Geräte mit ISM-Funkwellenstrahlung empfänglich sein.



**Leere Batterien müssen getrennt entsorgt werden und gehören nicht in den Hausmüll.** Nicht verbrennen.

### Tabelle der Produktenergiezustände

Dieses Produkt, gemäß Anforderungen an die umweltgerechte Gestaltung energieverbrauchsrelevanter Produkte, Richtlinie 2009/125/EG, und den Vorschriften für die umweltgerechte Gestaltung energieverbrauchsrelevanter Produkte und Energieinformationen (Änderung) (EU Exit) 2020, entspricht den folgenden Normen oder Dokumenten: Verordnung (EG) Nr. 1275/2008, in der durch Verordnung (EU) Nr. 801/2013 geänderten Fassung.

Erforderliche Energiezustandsinformationen	Energiedi	
	Standby	Netzwerk-Standby
Stromverbrauch im angegebenen Energiemodus bei einem Eingang von 230 V/50 Hz	< 0,5 W	Bluetooth® < 2,0 W
Zeit, nach der das Gerät automatisch in den Modus geschaltet wird	< 2,5 Stunden	≤ 20 Minuten
Stromverbrauch im Netzwerk-Standby, wenn alle drahtgebundenen Netzwerkanlüsse verbunden und alle drahtlosen Netzwerkanlüsse aktiviert sind, bei einem Eingang von 230 V/50 Hz	N/A	< 2,0 W
Deaktivierungs-/Aktivierungsverfahren für den Netzwerkanschluss. Das Deaktivieren aller Netzwerke aktiviert den Standby-Modus.	<b>Bluetooth:</b> Sie können dies durch Löschen der Abstimmliste deaktivieren, indem Sie die <i>Bluetooth</i> -Taste 10 Sekunden lang gedrückt halten. Sie können dies durch Abstimmen mit einer <i>Bluetooth</i> -Quelle aktivieren.	

### Tabelle zur Einschränkung gefährlicher Stoffe für China

Namen und Inhalt der giftigen oder gefährlichen Stoffe oder Elemente						
Name des Teils	Gefährliche Stoffe oder Elemente					
	Blei (Pb)	Quecksilber (Hg)	Kadmium (Cd)	Sechswertiges Chrom (CR(VI))	Polybromiertes Biphenyl (PBB)	Polybromiertes Diphenylether (PBDE)
PCBs	X	0	0	0	0	0
Metallteile	X	0	0	0	0	0
Kunststoffteile	0	0	0	0	0	0
Lautsprecher	X	0	0	0	0	0
Kabel	X	0	0	0	0	0
Diese Tabelle wurde in Übereinstimmung mit den Bestimmungen von SJ/T 11364 erstellt. O: Gibt an, dass dieser giftige oder gefährliche Stoff, der in allen homogenen Materialien für dieses Teil enthalten ist, unter den Grenzwerten gemäß GB/T 26572 liegt. X: Gibt an, dass dieser giftige oder gefährliche Stoff, der in mindestens einem der homogenen Materialien enthalten ist, die für dieses Teil verwendet wurden, über den Grenzwerten gemäß GB/T 26572 liegt.						

### Tabelle zur Einschränkung gefährlicher Stoffe für Taiwan

Gerätebezeichnung: Powered Speaker, Typbezeichnung: 431974						
Stoffe mit eingeschränkter Verwendung und ihre chemischen Symbole						
Einheit	Blei (Pb)	Quecksilber (Hg)	Kadmium (Cd)	Sechswertiges Chrom (Cr+6)	Polybromierte Biphenyle (PBB)	Polybromierte Diphenylether (PBDE)
PCBs	-	o	o	o	o	o
Metallteile	-	o	o	o	o	o
Kunststoffteile	o	o	o	o	o	o
Lautsprecher	-	o	o	o	o	o
Kabel	-	o	o	o	o	o
<b>Hinweis 1:</b> „o“ gibt an, dass der prozentuale Gehalt des Stoffs mit eingeschränkter Verwendung den Prozentsatz des Referenzstoffs des Vorhandenseins nicht übersteigt.						
<b>Hinweis 2:</b> „-“ gibt an, dass der Stoff mit eingeschränkter Verwendung der Ausnahme entspricht.						

**Herstellungsdatum:** Die achte Ziffer in der Seriennummer gibt das Herstellungsjahr an: „1“ ist 2011 oder 2021.

**China-Import:** Bose Electronics (Shanghai) Company Limited, Level 6, Tower D, No. 2337 Gudai Rd. Minhang District, Shanghai 201100

**EU-Import:** Bose Products B.V., Gorslaan 60, 1441 RG Purmerend, Niederlande

**Taiwan-Import:** Bose Taiwan Branch, 9F-A1, No. 10, Section 3, Minsheng East Road, Taipei City 104, Taiwan  
Telefonnummer: +886-2-2514 7676

**Mexiko-Import:** Bose de México, S. de R.L. de C.V., Paseo de las Palmas 405-204, Lomas de Chapultepec, 11000 México, D.F. Telefonnummer: +5255 (5202) 3545

**UK-Import:** Bose Limited, Bose House, Quayside Chatham Maritime, Chatham, Kent, ME4 4QZ, Vereinigtes Königreich

**Eingangsnennleistung:** 100 – 240 V  $\sim$  50/60 HZ, 36 W

**Modellnummer:** 431974

Die CMIIT-ID ist auf einem Etikett auf der Rückseite des Lautsprechers angegeben.

**Kalifornien:** Enthält eine Lithium-Ionen-Batterie mit Perchloratmaterial – möglicherweise ist eine spezielle Handhabung nötig. Siehe [www.dtsc.ca.gov/hazardouswaste/perchlorate](http://www.dtsc.ca.gov/hazardouswaste/perchlorate)

**Bitte füllen Sie Folgendes aus und bewahren Sie es für Ihre Unterlagen auf:**

Die Serien- und Modellnummern befinden sich an der Rückseite des Lautsprechers.

Seriennummer: \_\_\_\_\_

Modellnummer: \_\_\_\_\_

Bewahren Sie die Kaufquittung zusammen mit der Bedienungsanleitung auf. Jetzt ist ein guter Zeitpunkt, um Ihr Bose-Produkt zu registrieren. Sie können dies ganz einfach auf [global.Bose.com/register](http://global.Bose.com/register)

### Sicherheitshinweise



Dieses Produkt enthält Software. Bose kann von Zeit zu Zeit Updates liefern, zum Beispiel solche, die Sicherheitsprobleme beheben, die die Funktionalität des Produkts beeinträchtigen könnten. Sie sind für die Anwendung von Updates für die Produkte verantwortlich, die Sie besitzen. Solche Updates können Sie erhalten, indem Sie sich an den Bose-Kundendienst wenden. Besuchen Sie: [worldwide.bose.com/contact](https://www.worldwide.bose.com/contact)

Die *Bluetooth*® Wortmarke und Logos sind eingetragene Marken der Bluetooth SIG, Inc. Jegliche Nutzung dieser Marken durch die Bose Corporation erfolgt unter Lizenz.

 Hergestellt unter Lizenz von Dolby Laboratories. Dolby, Dolby Audio und das Doppel-D-System sind Marken der Dolby Laboratories Licensing Corporation.

 HDMI, HDMI High-Definition Multimedia Interface sowie das HDMI-Logo sind Marken oder eingetragene Marken von HDMI Licensing Administrator, Inc.



Roku TV, Roku TV Ready und das Roku TV Ready-Logo sind Marken von Roku, Inc.

Bose, Bose Bass Module, Bose Home Speaker, Bose Music, Bose Portable Home Speaker, Bose Soundbar, Bose Soundbar Wall Bracket, Bose TV Speaker und SimpleSync sind Marken der Bose Corporation.

Bose Corporation Unternehmenszentrale: 1-877-230-5639

©2021 Bose Corporation. Dieses Dokument darf ohne vorherige schriftliche Genehmigung weder ganz noch teilweise reproduziert, verändert, vertrieben oder auf andere Weise verwendet werden.

### **FreeRTOS Kernel V10.0.1**

Copyright (C) 2017 Amazon.com, Inc. or its affiliates. All Rights Reserved.

Permission is hereby granted, free of charge, to any person obtaining a copy of this software and associated documentation files (the "Software"), to deal in the Software without restriction, including without limitation the rights to use, copy, modify, merge, publish, distribute, sublicense, and/or sell copies of the Software, and to permit persons to whom the Software is furnished to do so, subject to the following conditions:

The above copyright notice and this permission notice shall be included in all copies or substantial portions of the Software.

THE SOFTWARE IS PROVIDED "AS IS", WITHOUT WARRANTY OF ANY KIND, EXPRESS OR IMPLIED, INCLUDING BUT NOT LIMITED TO THE WARRANTIES OF MERCHANTABILITY, FITNESS FOR A PARTICULAR PURPOSE AND NONINFRINGEMENT. IN NO EVENT SHALL THE AUTHORS OR COPYRIGHT HOLDERS BE LIABLE FOR ANY CLAIM, DAMAGES OR OTHER LIABILITY, WHETHER IN AN ACTION OF CONTRACT, TORT OR OTHERWISE, ARISING FROM, OUT OF OR IN CONNECTION WITH THE SOFTWARE OR THE USE OR OTHER DEALINGS IN THE SOFTWARE.

<http://www.FreeRTOS.org>

<http://aws.amazon.com/freertos>

### **Heatshrink-0.4.1**

Copyright (c) 2011-2015 Scott Vokes <[vokes.s@gmail.com](mailto:vokes.s@gmail.com)>

Permission to use, copy, modify, and/or distribute this software for any purpose with or without fee is hereby granted, provided that the above copyright notice and this permission notice appear in all copies.

THE SOFTWARE IS PROVIDED "AS IS" AND THE AUTHOR DISCLAIMS ALL WARRANTIES WITH REGARD TO THIS SOFTWARE INCLUDING ALL IMPLIED WARRANTIES OF MERCHANTABILITY AND FITNESS. IN NO EVENT SHALL THE AUTHOR BE LIABLE FOR ANY SPECIAL, DIRECT, INDIRECT, OR CONSEQUENTIAL DAMAGES OR ANY DAMAGES WHATSOEVER RESULTING FROM LOSS OF USE, DATA OR PROFITS, WHETHER IN AN ACTION OF CONTRACT, NEGLIGENCE OR OTHER TORTIOUS ACTION, ARISING OUT OF OR IN CONNECTION WITH THE USE OR PERFORMANCE OF THIS SOFTWARE.



**LIEFERUMFANG**

Inhalt ..... 12

**AUFSTELLUNG DES LAUTSPRECHERS**

Empfehlungen ..... 13

Wandmontage des Lautsprechers ..... 14

Anpassen des Tons bei Wandmontage ..... 14

**EINRICHTEN DES LAUTSPRECHERS**

Kabeloptionen ..... 15

Anschließen des Lautsprechers an das Fernsehgerät ..... 16

Option 1: Optisch ..... 16

Option 2: HDMI™ ARC (nicht im Lieferumfang enthalten) ..... 17

Anschließen des Lautsprechers an den Strom ..... 18

TV-Lautsprecher ausschalten ..... 19

Überprüfen des Tons ..... 19

**LAUTSPRECHER-BEDIENELEMENTE**

Fernbedienungsfunktionen ..... 20

Strom ..... 21

Automatische Aktivierung ..... 22

Lautstärke ..... 23

Quellen ..... 24

Dialogmodus ..... 25

Basstöne einstellen ..... 26

Zurücksetzen des Bass ..... 27

Programmieren einer Fernbedienung einer Fremdfirma ..... 28

Versetzen des Lautsprechers in den Programmiermodus ..... 28

Programmieren der TV-Fernbedienung ..... 29

**BLUETOOTH®-VERBINDUNGEN**

Verbinden eines Mobilgeräts..... 30

Trennen eines Mobilgeräts ..... 31

Erneutes Verbinden eines Mobilgeräts..... 31

Zusätzliches Mobilgerät verbinden..... 32

Löschen der Geräteliste des Lautsprechers ..... 32

**LAUTSPRECHERSTATUS**

*Bluetooth*-Status ..... 33

Medienwiedergabe- und Lautstärkestatus ..... 34

Fehlerstatus..... 35

**ERWEITERTE FUNKTIONEN**

Zubehör (optional) verbinden ..... 36

**ALTERNATIVES SETUP**

Roku TV Ready™ ..... 37

Kein optischer oder HDMI Anschluss am Fernsehgerät ..... 38

Fernsehgerät hat nur einen analogen Anschluss ..... 38

Fernsehgerät hat nur einen Kopfhöreranschluss ..... 39

**BOSE-PRODUKTE VERBINDEN**

Verbinden mit einem Bose Home Speaker oder einer Bose Soundbar..... 40

Kompatible Produkte ..... 40

Verbinden mithilfe der Bose Music App ..... 40

Erneutes Verbinden mit einem Bose Home Speaker oder einer Bose Soundbar ..... 41

**PFLEGE UND WARTUNG**

Austauschen der Fernbedienungsbatterie ..... 42  
Reinigen des Lautsprechers ..... 43  
Ersatzteile und Zubehör..... 43  
Eingeschränkte Garantie..... 43

**FEHLERBEHEBUNG**

Versuchen Sie zuerst diese Lösungen ..... 44  
Andere Lösungen..... 44

## INHALT

Überprüfen Sie, ob die folgenden Teile enthalten sind:



Bose TV Speaker



Fernbedienung für den Bose TV Speaker  
(Batterie mitgeliefert)

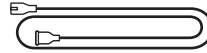

Netzkabel\*

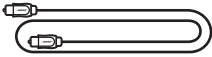

Optisches Kabel

\* Kann mit mehreren Kabeln geliefert werden. Verwenden Sie das Netzkabel für Ihre Region.

**HINWEIS:** Sollten Teile des Produkts beschädigt sein, verwenden Sie sie nicht. Wenden Sie sich an den Bose-Fachhandel oder den Bose-Kundendienst.

Besuchen Sie: [worldwide.Bose.com/Support/TVS](http://worldwide.Bose.com/Support/TVS)

## EMPFEHLUNGEN

- Stellen Sie den Lautsprecher nicht in Metallschränke und stellen Sie ihn von anderen A/V-Komponenten und direkten Wärmequellen entfernt auf.
- Stellen Sie den Lautsprecher unter (bevorzugt) oder über das Fernsehgerät mit dem Gitter in Richtung Raum.
- Stellen Sie den Lautsprecher mit den Gummifüßen auf eine stabile und ebene Fläche. Damit sie stabil steht, müssen die Füße auf der Fläche stehen. Achten Sie auf einen festen Stand. Bei einer glatten Unterlage (Marmor, Glas, poliertes Holz) kann der Lautsprecher durch Erschütterungen leicht verrutschen.
- Wenn Sie den Lautsprecher auf ein Regal oder einen Fernsehstandfuß stellen, rücken Sie die Vorderseite des Lautsprechers für optimale Klangqualität so nah wie möglich an die vordere Kante des Regals oder Fußes.
- Achten Sie darauf, dass die Rückseite des Lautsprechers mindestens 1 cm von allen anderen Flächen entfernt ist. Wenn die Öffnungen an dieser Seite blockiert werden, beeinträchtigt dies die Klangleistung.
- Vergewissern Sie sich, dass sich eine Netzsteckdose in der Nähe befindet.
- Um Funkstörungen zu vermeiden, sollten Sie andere drahtlose Geräte 0,3 bis 0,9 m vom Lautsprecher entfernt aufstellen.
- Für optimale Klangqualität sollte der Lautsprecher nicht in einem geschlossenen Schrank oder diagonal in einer Ecke stehen.
- Stellen Sie keine Gegenstände auf den Lautsprecher.

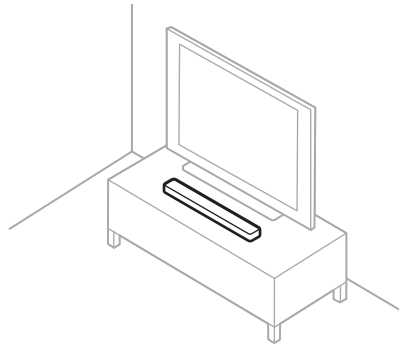

**ACHTUNG:** Stellen Sie den Lautsprecher bei Verwendung NICHT auf die Vorderseite, die Rückseite oder die Oberseite.

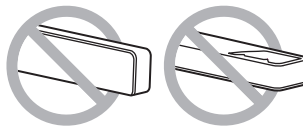

## WANDMONTAGE DES LAUTSPRECHERS

Sie können den Lautsprecher an einer Wand montieren. Wenn Sie die Bose Soundbar Wall Bracket kaufen möchten, wenden Sie sich an Ihren autorisierten Bose-Händler.

Besuchen Sie: [worldwide.bose.com/Support/TVS](https://worldwide.bose.com/Support/TVS)

**ACHTUNG:** Verwenden Sie KEIN anderes Befestigungsmaterial zum Montieren des Lautsprechers.

### Anpassen des Tons bei Wandmontage

Halten Sie auf der Fernbedienung die Dialogmodus-Taste  5 Sekunden lang gedrückt, bis das TV-Lämpchen am Lautsprecher gelb blinkt.



**HINWEIS:** Wenn Sie den Lautsprecher von der Wand abnehmen, wiederholen Sie die Anpassung des Tons.

## KABELOPTIONEN

Schließen Sie das Fernsehgerät mit einer der zwei Kabeloptionen an den Lautsprecher an.

- **Option 1:** Optisch
- **Option 2:** HDMI ARC (nicht im Lieferumfang enthalten)

### HINWEISE:

- Die Verwendung des HDMI ARC oder Audio Return Channel-Anschlusses Ihres Fernsehgeräts ermöglicht Ihnen die Verwendung der Fernbedienung des Fernsehgeräts zum Steuern der Strom-, Lautstärke- und Stummschaltfunktionen des Lautsprechers.
- Falls Ihr Fernsehgerät keinen optischen oder HDMI Anschluss hat, sehen Sie unter „Alternatives Setup“ auf Seite 37 nach.
- Wenn Sie zwischen den Kabeloptionen umschalten, schalten Sie den Lautsprecher aus, bevor Sie das neue Kabel anschließen (siehe Seite 21).
- Der Lautsprecher ist Roku TV Ready™. Weitere Informationen für das Einrichten des Lautsprechers mit Roku TV™ finden Sie unter Seite 37.

1. Suchen Sie an der Rückseite des Fernsehgeräts das **Audio OUT-** (optisch) oder **HDMI ARC IN-**Anschlussfeld.

**HINWEIS:** Das Anschlussfeld Ihres Fernsehgeräts sieht möglicherweise nicht wie abgebildet aus. Suchen Sie nach der Form des Anschlusses.

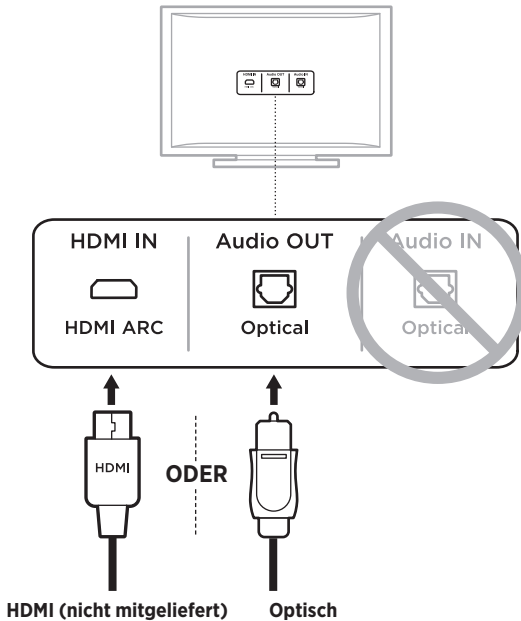

2. Auswählen eines Audiokabels.

## ANSCHLIESSEN DES LAUTSPRECHERS AN DAS FERNSEHGERÄT

### Option 1: Optisch

1. Entfernen Sie die Schutzkappe von beiden Enden des optischen Kabels.

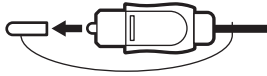

**ACHTUNG:** Stellen Sie sicher, dass Sie die Schutzkappe von beiden Enden des optischen Kabels entfernt haben. Wenn Sie den Stecker falsch herum hineinstecken, kann dies den Stecker und/oder Anschluss beschädigen.

2. Richten Sie den Stecker am **Optical OUT**-Anschluss des Fernsehgeräts aus und stecken Sie ihn vorsichtig hinein.
3. Halten Sie den Stecker am anderen Ende des optischen Kabels mit dem Bose-Logo nach unten.
4. Richten Sie den Stecker am **OPTICAL IN**-Anschluss des Lautsprechers aus und stecken Sie ihn vorsichtig hinein.

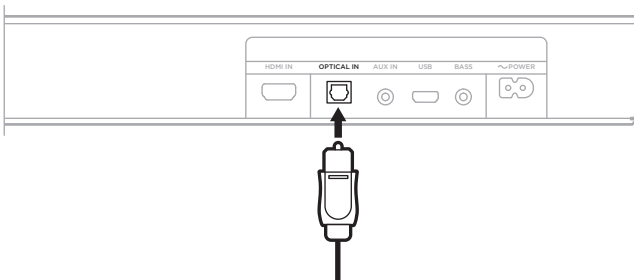

**HINWEIS:** Der Anschluss hat eine Tür mit Scharnier, die nach innen schwenkt, wenn Sie den Stecker hineinstecken.

5. Stecken Sie den Stecker fest in den Anschluss, bis Sie ein Klicken hören oder spüren.





## Option 2: HDMI ARC (nicht im Lieferumfang enthalten)

1. Schließen Sie ein Ende des HDMI-Kabels an den **HDMI ARC**-Anschluss des Fernsehgeräts an.

**HINWEIS:** Wenn Sie den Anschluss nicht an den HDMI ARC- oder Audio Return Channel-Anschluss des Fernsehgeräts vornehmen, hören Sie keinen Ton aus dem Lautsprecher. Falls Ihr Fernsehgerät keinen HDMI oder ARC-Anschluss hat, schließen Sie den Lautsprecher mithilfe des mitgeliefert optischen Kabels an (siehe Seite 16).

2. Schließen Sie das andere Ende des Kabels an den **HDMI IN**-Anschluss am Lautsprecher an.

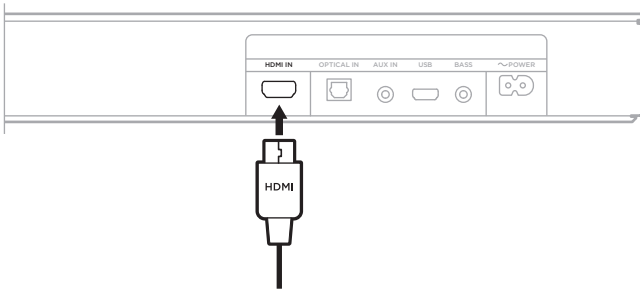

## ANSCHLIESSEN DES LAUTSPRECHERS AN DEN STROM

1. Schließen Sie das Netzkabel an den  **POWER**-Anschluss an der Rückseite des Lautsprechers an.
2. Schließen Sie den anderen Stecker des Netzkabels an eine Netzsteckdose an.

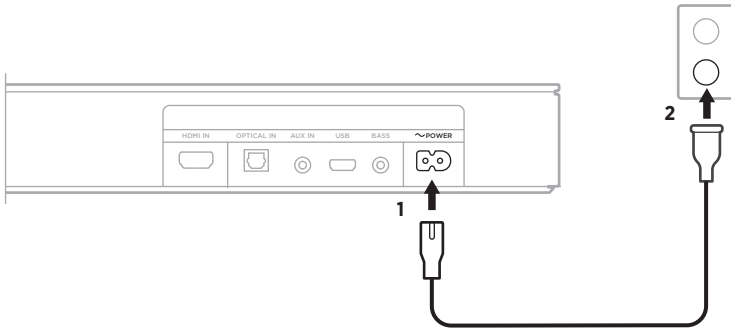

Der Lautsprecher schaltet sich ein und Sie hören einen Ton.

## TV-LAUTSPRECHER AUSSCHALTEN

Um keinen verzerrten Ton zu hören, schalten Sie die TV-Lautsprecher aus.

Weitere Informationen finden Sie in der Bedienungsanleitung Ihres Fernsehgeräts.

**TIPP:** Die Audioeinstellungen finden Sie normalerweise im TV-Menü.

## ÜBERPRÜFEN DES TONS

1. Schalten Sie das Fernsehgerät ein.
2. Wenn Sie eine Kabel-/Satellitenanlage oder eine andere sekundäre Quelle verwenden:
  - a. Schalten Sie diese Quelle ein.
  - b. Wählen Sie den entsprechenden Fernsehgang aus.
3. Schalten Sie die Lautsprecher ein (siehe Seite 21).

Sie hören Ton vom Lautsprecher.
4. Drücken Sie  auf der Fernbedienung des Lautsprechers.

Sie hören keinen Ton von den TV-Lautsprechern oder vom Lautsprecher.

**HINWEIS:** Wenn Sie keinen Ton vom Lautsprecher hören oder Ton von den TV-Lautsprechern hören, sehen Sie unter Seite 44 nach.

## FERNBEDIENUNGSFUNKTIONEN

Verwenden Sie die Fernbedienung zum Steuern des Lautsprechers und der *Bluetooth*-Verbindungen.

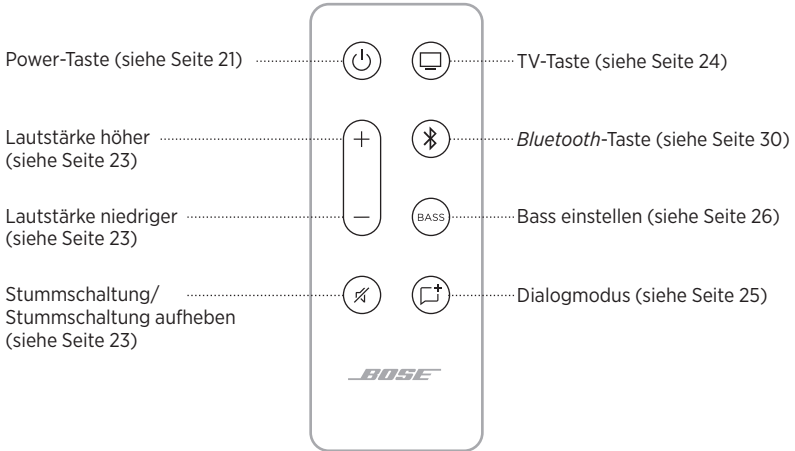

## Strom

Drücken Sie die Power-Taste  auf der Fernbedienung, um den Lautsprecher ein-/auszuschalten.

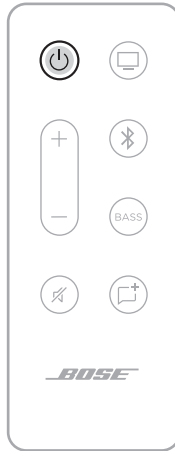

Beim Einschalten ist der Lautsprecher auf die zuletzt aktive Quelle voreingestellt.

### HINWEISE:

- Wenn Sie den Lautsprecher an eine Netzsteckdose anschließen, schaltet sich der Lautsprecher automatisch ein.
- Beim erstmaligen Einschalten ist der Lautsprecher auf die Quelle TV  voreingestellt.
- Wenn der Lautsprecher mithilfe eines HDMI-Kabels an das Fernsehgerät angeschlossen ist, wechselt der Lautsprecher zur TV-Quelle, wenn das Fernsehgerät eingeschaltet ist.

## Automatische Aktivierung

Sie können den Lautsprecher so einstellen, dass er sich einschaltet, sobald er ein Tonsignal von einem optischen oder analogen Kabel empfängt.

Halten Sie auf der Fernbedienung die Power-Taste  gedrückt, bis Sie einen Ton hören und die TV- und *Bluetooth*-Lämpchen am Lautsprecher 3 Mal gelb blinken, um zwischen automatischer Aktivierung und den voreingestellten Energieeinstellungen umzuschalten.

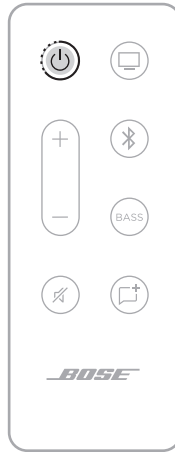

## Lautstärke

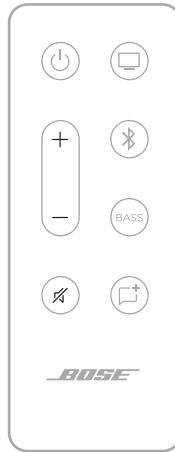

FUNKTION	VORGEHENSWEISE
<b>Lautstärke erhöhen</b>	Drücken Sie +. <b>HINWEIS:</b> Um die Lautstärke schnell zu erhöhen, halten Sie + gedrückt.
<b>Lautstärke verringern</b>	Drücken Sie –. <b>HINWEIS:</b> Um die Lautstärke schnell zu verringern, halten Sie – gedrückt.
<b>Stummschaltung/ Stummschaltung aufheben</b>	Drücken Sie $\text{🔇}$ . Wenn der Ton stummgeschaltet ist, blinken die Lämpchen am Lautsprecher für die aktuelle Quelle (TV oder <i>Bluetooth</i> ), bis der Ton wiederhergestellt wird (siehe Seite 34). <b>TIPP:</b> Sie können auch + drücken, um den Ton wiederherzustellen.

## Quellen

Sie können Ihre TV- und *Bluetooth*-Verbindungen mithilfe Ihrer Fernbedienung steuern.

Drücken Sie zum Steuern einer Quelle die Taste (TV-Taste  oder *Bluetooth*-Taste ) für die Quelle, die Sie steuern möchten, auf der Fernbedienung.

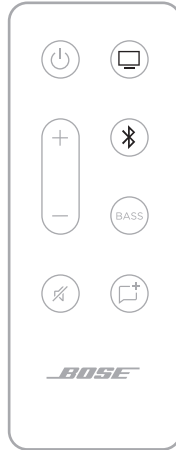





## DIALOGMODUS

Der Dialogmodus verbessert die Verständlichkeit von Dialogen und Sprache in Filmen, TV-Programmen und Podcasts durch Anpassen der Audiobalance des Systems.

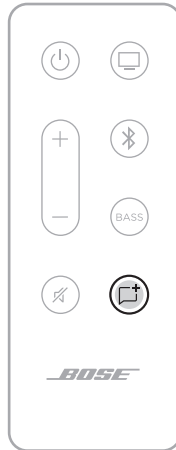
Drücken Sie auf der Fernbedienung die Dialogmodus-Taste , um zwischen Dialogmodus und Ihren Standard-Audioeinstellungen umzuschalten.



Wenn der Dialogmodus aktiviert ist, leuchtet das Lämpchen für die aktuelle Quelle grün (siehe Seite 33).

**HINWEIS:** Wenn Sie den Dialogmodus aktivieren, bleibt dieser für Ihre aktuelle Quelle aktiviert, selbst wenn Sie zu einer anderen Quelle umschalten oder den Lautsprecher ausschalten. Um den Dialogmodus für eine Quelle zu deaktivieren, drücken Sie die Dialogmodus-Taste  erneut.

## BASSTÖNE EINSTELLEN

1. Drücken Sie auf der Fernbedienung **BASS**.

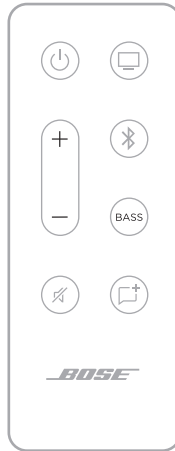

Die TV- und *Bluetooth*-Lämpchen am Lautsprecher blinken 3 Mal.

2. Stellen Sie den Bass wie folgt ein:
  - Drücken Sie Lautstärke erhöhen +, um den Bass zu erhöhen.
  - Drücken Sie Lautstärke verringern —, um den Bass zu verringern.

Die TV- und *Bluetooth*-Lämpchen am Lautsprecher leuchten entsprechend der aktuellen Basseinstellung.

BASSEINSTELLUNG	TV	Bluetooth
<b>2 (maximal)</b>	■	□
<b>1</b>	■	□
<b>0 (Standard)</b>	◀ □ ▶	◀ □ ▶
<b>-1</b>	□	■
<b>-2 (minimal)</b>	□	■

3. Drücken Sie **BASS**.

Der Lautsprecher speichert die aktuelle Basseinstellung.

**HINWEIS:** Informationen zur optimalen Tonqualität bei reinen Sprachprogrammen, zum Beispiel Nachrichten und Talk-Shows, finden Sie unter „Dialogmodus“ auf Seite 25.

## ZURÜCKSETZEN DES BASS

Halten Sie auf der Fernbedienung **BASS** gedrückt, bis die TV- und *Bluetooth*-Lämpchen am Lautsprecher 3 Mal blinken.



Die Basseinstellung wird auf die werkseitigen Einstellungen zurückgesetzt.

## PROGRAMMIEREN EINER FERNBEDIENUNG EINER FREMDFIRMA

Sie können die Fernbedienung einer Fremdfirma, zum Beispiel die Fernbedienung Ihrer Kabel-/Satellitenanlage, so programmieren, dass Sie die Lautstärke Ihres Lautsprechers steuern können.

### Versetzen des Lautsprechers in den Programmiermodus

Halten Sie auf der Lautsprecher-Fernbedienung die TV-Taste  gedrückt, bis die TV- und *Bluetooth*-Lämpchen am Lautsprecher 3 Mal blinken und dann weiß leuchten.

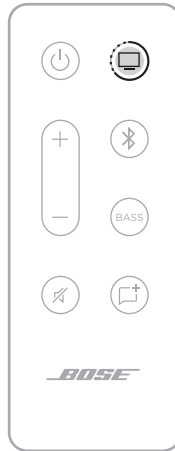

## Programmieren der TV-Fernbedienung

1. Drücken Sie auf der Lautsprecher-Fernbedienung die Taste zum Erhöhen der Lautstärke +.

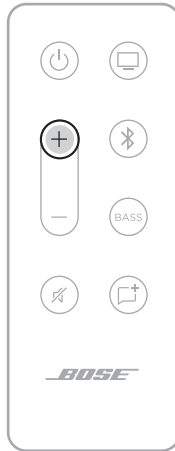

Die TV- und *Bluetooth*-Lämpchen am Lautsprecher leuchten.

2. Halten Sie auf Ihrer TV-Fernbedienung die Taste zum Erhöhen der Lautstärke 2 Sekunden lang gedrückt.

Sie hören einen Ton und das TV-Lämpchen blinkt zweimal gelb und leuchtet dann weiß.

**HINWEIS:** Wenn dies nicht erfolgreich war, hören Sie einen Ton und das TV-Lämpchen blinkt zweimal rot und leuchtet dann weiß. Wiederholen Sie Schritte 1 bis 2.

3. Wiederholen Sie Schritte 1 bis 2 mithilfe der Taste zur Verringerung der Lautstärke —.
4. Wiederholen Sie Schritte 1 bis 2 mithilfe der Taste für das Stummschalten  $\text{M}$ .

**HINWEIS:** Nicht alle Fernbedienungen von Fremdfirmen sind mit dem Lautsprecher kompatibel. Die Fernbedienung muss IR-Signale (Infrarot) unterstützen, um den Lautsprecher steuern zu können.

*Bluetooth*-Drahtlostechnologie ermöglicht es Ihnen, Musik von Mobilgeräten wie Smartphones, Tablets und Laptop-Computer zu streamen. Bevor Sie Musik von einem Gerät streamen können, müssen Sie das Gerät mit dem Lautsprecher verbinden.

## VERBINDEN EINES MOBILGERÄTS

1. Drücken Sie die *Bluetooth*-Taste  auf der Fernbedienung.

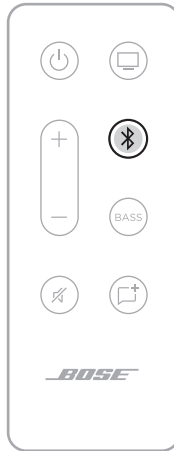

Das *Bluetooth*-Lämpchen am Lautsprecher blinkt langsam blau.

2. Aktivieren Sie die *Bluetooth*-Funktion auf Ihrem Mobilgerät.

**TIPP:** Das *Bluetooth*-Menü finden Sie normalerweise im Einstellungen-Menü.

3. Wählen Sie Ihren Lautsprecher aus der Liste der Geräte aus.



Nach dem Verbinden hören Sie einen Ton. Das *Bluetooth*<sup>®</sup>-Lämpchen leuchtet weiß. Bose TV Speaker wird in der Mobilgeräteleiste angezeigt.

## TRENNEN EINES MOBILGERÄTS

Verwenden Sie das *Bluetooth*-Menü Ihres Mobilgeräts zum Trennen vom Lautsprecher.

**TIPP:** Zum Trennen können Sie auch die *Bluetooth*-Funktion am Mobilgerät deaktivieren. Durch Deaktivieren der *Bluetooth*-Funktion werden alle anderen Geräte getrennt.

## ERNEUTES VERBINDEN EINES MOBILGERÄTS

Drücken Sie die *Bluetooth*-Taste  $\text{✶}$  auf der Fernbedienung.

Der Lautsprecher versucht, sich wieder mit dem zuletzt verbundenen Mobilgerät zu verbinden. Beim Verbinden leuchtet das *Bluetooth*-Lämpchen am Lautsprecher weiß.

### HINWEISE:

- Stellen Sie sicher, dass die *Bluetooth*-Funktion an Ihrem Mobilgerät aktiviert ist.
- Das Gerät muss sich innerhalb von 9 m vom Lautsprecher befinden und eingeschaltet sein.

## ZUSÄTZLICHES MOBILGERÄT VERBINDEN

Sie können bis zu acht Geräte in der Geräteliste des Lautsprechers speichern, und der Lautsprecher kann mit zwei Geräten gleichzeitig aktiv verbunden sein.

**HINWEIS:** Sie können Ton jeweils nur von einem Gerät wiedergeben.

1. Drücken Sie die *Bluetooth*-Taste  auf der Fernbedienung.



2. Wählen Sie auf Ihrem Mobilgerät Bose TV Speaker aus der Geräteliste aus.

**HINWEIS:** Stellen Sie sicher, dass die *Bluetooth*-Funktion an Ihrem Mobilgerät aktiviert ist.

## LÖSCHEN DER GERÄTELISTE DES LAUTSPRECHERS

1. Halten Sie  auf der Fernbedienung 10 Sekunden lang gedrückt, bis Sie einen Ton hören.
2. Löschen Sie Bose TV Speaker aus der *Bluetooth*-Liste auf Ihrem Gerät.

Alle Geräte werden gelöscht und der Lautsprecher ist für das Verbinden bereit (siehe Seite 30).





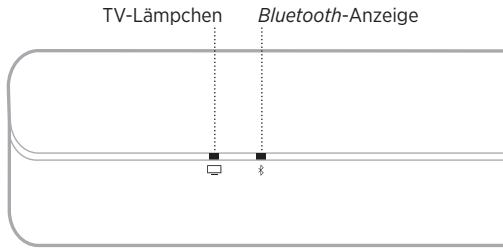





Die LED-Lämpchen an der Vorderseite des Lautsprechers zeigen den Lautsprecherstatus an.



**HINWEIS:** Die Lämpchen zeigen den höchsten Prioritätsstatus der aktuellen Quellen an.



























## BLUETOOTH-STATUS

Zeigt den *Bluetooth* Verbindungsstatus der Mobilgeräte an.

AKTIVITÄT DER LÄMPCHEN			SYSTEMZUSTAND
<b>Bluetooth-Lämpchen blinkt langsam blau</b>			Bereit für die Verbindung
<b>Bluetooth-Lämpchen blinkt weiß</b>			Verbinden
<b>Bluetooth-Lämpchen leuchtet weiß</b>			Verbunden



## MEDIENWIEDERGABE- UND LAUTSTÄRKESTATUS

Zeigt den Lautsprecherstatus bei der Steuerung der Medienwiedergabe und Lautstärke an.

AKTIVITÄT DER LÄMPCHEN			SYSTEMZUSTAND
TV-Lämpchen leuchtet weiß			Fernsehgerät einschalten
<i>Bluetooth</i> -Lämpchen leuchtet weiß			Verbunden mit einem <i>Bluetooth</i> -Gerät
TV-Lämpchen leuchtet grün			Dialogmodus für TV aktiviert
<i>Bluetooth</i> -Lämpchen leuchtet grün			Dialogmodus für über <i>Bluetooth</i> verbundenes Gerät aktiviert
TV-Lämpchen blinkt weiß			Ändern der Lautstärke des Fernsehgeräts
<i>Bluetooth</i> -Lämpchen blinkt weiß			Ändern der Lautstärke für über <i>Bluetooth</i> verbundenes Gerät
TV-Lämpchen blinkt grün			Ändern der Lautstärke im Dialogmodus für Fernsehgerät
<i>Bluetooth</i> -Lämpchen blinkt grün			Ändern der Lautstärke im Dialogmodus für über <i>Bluetooth</i> verbundenes Gerät
TV-Lämpchen blinkt weiß			Stummschaltung für TV aktiviert
<i>Bluetooth</i> -Lämpchen blinkt langsam weiß			Stummschaltung für über <i>Bluetooth</i> verbundenes Gerät aktiviert
TV-Lämpchen blinkt grün			Stummschaltung im Dialogmodus für Fernsehgerät aktiviert
<i>Bluetooth</i> -Lämpchen blinkt langsam grün			Stummschaltung im Dialogmodus für über <i>Bluetooth</i> verbundenes Gerät aktiviert

## FEHLERSTATUS

Zeigt den Status von Fehlerwarnungen an.

AKTIVITÄT DER LÄMPCHEN		⌘	SYSTEMZUSTAND
<b>TV-Lämpchen blinkt rot</b>			Lautsprecherfehler - vom Strom trennen und erneut anschließen. Wenn das Problem weiterhin besteht, wenden Sie sich an den Bose-Kundendienst

## ZUBEHÖR (OPTIONAL) VERBINDEN

Sie können dieses Zubehör auch mithilfe eines 3,5-mm-Audiokabels (nicht im Lieferumfang enthalten) an den Lautsprecher anschließen. Weitere Informationen finden Sie in der Bedienungsanleitung Ihres Zubehörs.

**Bose-Bassmodul 500:** [worldwide.bose.com/Support/BASS500](http://worldwide.bose.com/Support/BASS500)

**Bose-Bassmodul 700:** [worldwide.bose.com/Support/BASS700](http://worldwide.bose.com/Support/BASS700)

**HINWEIS:** Schließen Sie das Bassmodul an den **BASS**-Anschluss an der Rückseite des Lautsprechers an. Schließen Sie es nicht an den **AUX IN**-Anschluss an.

## **ROKU TV READY™**

Der Bose TV Speaker ist Roku TV Ready-zertifiziert. Schließen Sie den Bose TV Speaker mit einem HDMI-Kabel (nicht mitgeliefert) an ein Roku TV an und befolgen Sie die Anweisungen zur Einrichtung auf dem Bildschirm. Danach können Sie den Lautsprecher mit der Fernbedienung Ihres Roku TV steuern und mithilfe des Roku TV-Einstellungenmenüs auf dem Bildschirm auf den Lautsprecher zugreifen.

### **HINWEISE:**

- Der Bose TV Speaker benötigt möglicherweise ein Software-Update, um Roku TV Ready zu unterstützen. Weitere Informationen erhalten Sie vom Bose-Kundendienst.

Besuchen Sie: [worldwide.bose.com/Support/TVS](https://worldwide.bose.com/Support/TVS)

- Roku TV Ready ist nicht in allen Regionen verfügbar. Weitere Informationen finden Sie unter: [go.roku.com/roktvready](https://go.roku.com/roktvready)

## KEIN OPTISCHER ODER HDMI ANSCHLUSS AM FERNSEHGERÄT

Einige Fernsehgeräte haben keine optischen oder HDMI-Anschlüsse. Verwenden Sie eine alternative Setup-Methode, um das Fernsehgerät an den Lautsprecher anzuschließen.

PROBLEM	VORGEHENSWEISE
<b>Fernsehgerät hat nur einen analogen Anschluss</b>	Schließen Sie das Fernsehgerät mit einem 3,5-mm-zu-Cinch-Stereokabel (nicht im Lieferumfang enthalten) an. Siehe „Fernsehgerät hat nur einen analogen Anschluss“.
<b>Fernsehgerät hat nur einen Kopfhöreranschluss</b>	Schließen Sie das Fernsehgerät mit einem 3,5-mm-Stereokabel (nicht im Lieferumfang enthalten) an. Siehe „Fernsehgerät hat nur einen Kopfhöreranschluss“ auf Seite 39.

### Fernsehgerät hat nur einen analogen Anschluss

Wenn Ihr Fernsehgerät nur einen analogen Anschluss hat, verwenden Sie ein 3,5-mm-zu-Cinch-Stereokabel (nicht im Lieferumfang enthalten) zum Anschließen an den Lautsprecher.

1. Wenn Sie es nicht bereits getan haben, trennen Sie das Fernsehgerät vom Lautsprecher.
2. Schließen Sie das analoge Cinch-Kabel an die Audio OUT-Cinch-Anschlüsse (rot und weiß) an Ihrer Quelle an.
3. Schließen Sie den Stereostecker an den **AUX IN** -Anschluss des Lautsprechers an.

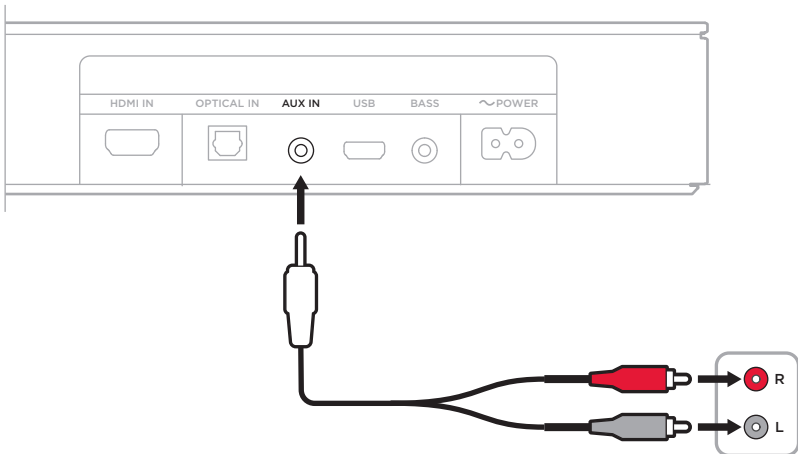

## Fernsehgerät hat nur einen Kopfhöreranschluss

Wenn Ihr Fernsehgerät nur einen Kopfhöreranschluss hat, verwenden Sie ein 3,5-mm-Stereokabel (nicht im Lieferumfang enthalten) zum Anschließen an den Lautsprecher.

1. Schließen Sie ein Ende eines 3,5-mm-Kabels an den Kopfhöreranschluss des Fernsehgeräts an.
2. Schließen Sie das andere Ende des Kabels an den **AUX IN**-Anschluss am Lautsprecher an.

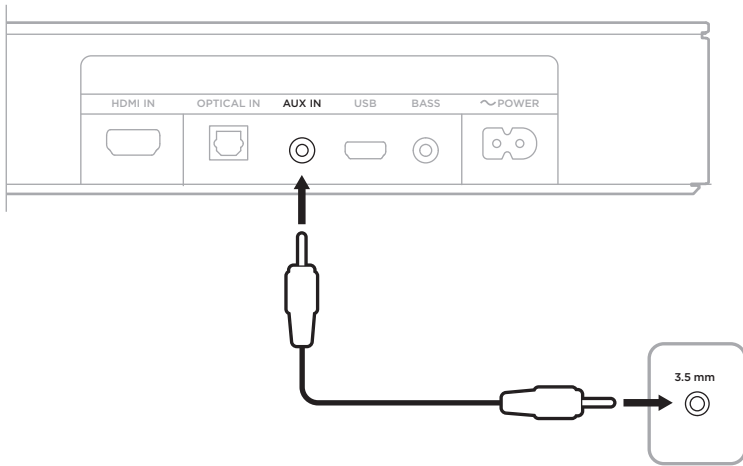

3. Überprüfen Sie, ob das Fernsehgerät eingeschaltet ist.  
Weitere Informationen finden Sie in der Bedienungsanleitung Ihres Fernsehgeräts.
4. So stellen Sie optimale Lautstärkeregelung vom Lautsprecher sicher:
  - a. Stellen Sie die Lautstärke des Fernsehgeräts auf 75 % der maximalen Lautstärke ein.
  - b. Stellen Sie die Lautstärke mithilfe der Fernbedienung ein.

## VERBINDEN MIT EINEM BOSE HOME SPEAKER ODER EINER BOSE SOUNDBAR

Mit der Bose SimpleSync™-Technologie können Sie Ihren Bose TV Speaker mit einem Bose Home Speaker oder einer Bose Soundbar verbinden, sodass Sie denselben Song in zwei verschiedenen Räumen gleichzeitig hören können.

**HINWEIS:** SimpleSync™-Technologie hat eine *Bluetooth*-Reichweite von neun Metern. Wände und die Art der verwendeten Baumaterialien können den Empfang beeinträchtigen.

### Kompatible Produkte

Sie können Ihren Bose TV Speaker mit irgendeinem Gerät aus der Bose Home Speaker-Produktfamilie verbinden.

Beliebte kompatible Produkte sind z. B.:

- Bose Smart Soundbar 700
- Bose Soundbar 500
- Bose Home Speaker 500
- Bose Home Speaker 300
- Bose Portable Home Speaker

Neue Produkte werden regelmäßig hinzugefügt. Eine vollständige Liste und weitere Informationen finden Sie unter: [worldwide.Bose.com/Support/Groups](http://worldwide.Bose.com/Support/Groups)

### Verbinden mithilfe der Bose Music App

1. Halten Sie auf der Fernbedienung Ihres Bose TV Speaker die *Bluetooth*-Taste  gedrückt, bis das *Bluetooth*-Lämpchen an Ihrem Bose TV Speaker blau blinkt.
2. Verwenden Sie die Bose Music App, um Ihren Lautsprecher mit Ihrem kompatiblen Bose-Produkt zu verbinden. Weitere Informationen finden Sie unter: [worldwide.Bose.com/Support/Groups](http://worldwide.Bose.com/Support/Groups)

### HINWEISE:

- Achten Sie darauf, dass sich Ihr Bose TV Speaker höchstens 9 Meter von Ihrem Bose Home Speaker oder Ihrer Bose Soundbar entfernt befindet.
- Sie können Ihren Bose TV Speaker nur mit jeweils einem Produkt gleichzeitig verbinden.



## **ERNEUTES VERBINDEN MIT EINEM BOSE HOME SPEAKER ODER EINER BOSE SOUNDBAR**

Schalten Sie Ihren Bose TV Speaker ein (siehe Seite 21).

Ihr Bose TV Speaker versucht, sich mit den zwei zuletzt verbundenen *Bluetooth*-Geräten zu verbinden, z. B. Ihrem Bose Home Speaker oder Ihrer Bose Soundbar.

### **HINWEISE:**

- Ihr Bose Home Speaker oder Ihre Bose Soundbar muss sich innerhalb der Reichweite (9 m) befinden und eingeschaltet sein.
- Wenn sich Ihr Bose TV Speaker nicht verbindet, verwenden Sie die Bose Music App zum Verbinden. Auf diese Option können Sie vom Menü „Einstellungen“ aus zugreifen.

## AUSTAUSCHEN DER FERNBEDIENUNGSBATTERIE

1. Drehen Sie die Batteriefachabdeckung mit einer Münze nach links (entgegen dem Uhrzeigersinn) und nehmen Sie die Abdeckung ab.

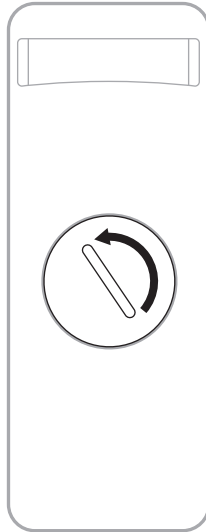

2. Legen Sie eine neue Batterie mit der flachen Seite nach oben ein. Das Plus-Zeichen muss nach oben zeigen.

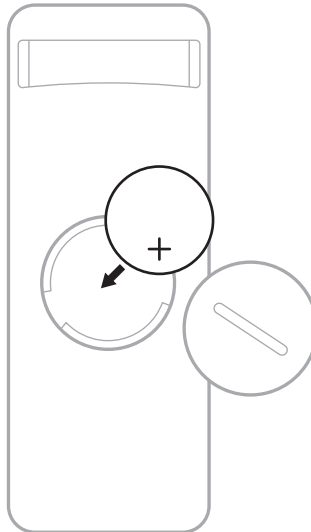

**HINWEIS:** Verwenden Sie nur zugelassene (z. B. UL) CR2032 oder DL2032 3-V-Lithium-Batterien.

3. Bringen Sie die Abdeckung wieder an und drehen Sie sie nach rechts (im Uhrzeigersinn), bis sie einrastet.

## REINIGEN DES LAUTSPRECHERS

Reinigen Sie die Außenfläche des Lautsprechers mit einem weichen trockenen Tuch.

### ACHTUNG:

- Auf KEINEN Fall dürfen Flüssigkeiten auf den Lautsprecher oder in Öffnungen geschüttet werden.
- Blasen Sie KEINE Luft in den Lautsprecher.
- Verwenden Sie KEINEN Staubsauger zum Reinigen des Lautsprechers.
- Verwenden Sie KEINE Sprühdosen in der Nähe des Lautsprechers.
- Verwenden Sie KEINE Lösungsmittel, Chemikalien und Reinigungsmittel, die Alkohol, Ammoniak oder Scheuermittel enthalten.
- Lassen Sie KEINE Gegenstände in Öffnungen fallen.

## ERSATZTEILE UND ZUBEHÖR

Ersatzteile und Zubehör können über den Bose-Kundendienst bestellt werden.

Besuchen Sie: [worldwide.Bose.com/Support/TVS](http://worldwide.Bose.com/Support/TVS)

## EINGESCHRÄNKTE GARANTIE

Für den Lautsprecher gilt eine eingeschränkte Garantie. Nähere Informationen zur eingeschränkten Garantie finden Sie auf unserer Website unter [global.Bose.com/warranty](http://global.Bose.com/warranty).

Eine Anleitung zum Registrieren Ihres Produkts finden Sie unter [global.Bose.com/register](http://global.Bose.com/register). Ihre eingeschränkte Garantie ist jedoch unabhängig von der Registrierung gültig.

## VERSUCHEN SIE ZUERST DIESE LÖSUNGEN

Bei Problemen mit dem Lautsprecher:

- Vergewissern Sie sich, dass der Lautsprecher an eine stromführende Netzsteckdose angeschlossen ist.
- Befestigen Sie alle Kabel und vergewissern Sie sich, dass alle Anschlüsse richtig sind.
- Prüfen Sie die Statuslämpchen (siehe Seite 33).
- Stellen Sie Lautsprecher 0,3 bis 0,9 m von möglichen Störquellen weg (drahtlose Router, kabellose Telefone, Fernsehgeräte, Mikrowellengeräte usw.).
- Beachten Sie beim Aufstellen des Lautsprechers die Aufstellungsrichtlinien (siehe Seite 13).

## ANDERE LÖSUNGEN

Wenn Sie das Problem nicht beheben konnten, sehen Sie in der folgenden Tabelle nach, in der Sie Symptome und Lösungen für gängige Probleme finden. Wenn Sie Ihr Problem nicht beheben können, wenden Sie sich an den Bose-Kundendienst.

Besuchen Sie: [worldwide.Bose.com/contact](http://worldwide.Bose.com/contact)

SYMPTOM	LÖSUNG
<b>Kein HDMI ARC- oder optischer Anschluss am Fernsehgerät</b>	Verwenden Sie eine alternative Setup-Methode, um das Fernsehgerät an den Lautsprecher anzuschließen (siehe Seite 38).
<b>Der Lautsprecher schaltet sich nicht ein</b>	Schließen Sie das Netzkabel an eine andere Steckdose an. Verwenden Sie zum Einschalten des Lautsprechers die Fernbedienung (siehe Seite 21). Trennen Sie die Netzkabel vom Lautsprecher und vom optionalen Bassmodul, warten Sie 30 Sekunden und schließen Sie sie an eine stromführende Netzsteckdose an.
<b>Fernbedienung funktioniert nicht oder nur fehlerhaft</b>	Tauschen Sie die Batterie aus (siehe Seite 42). Vergewissern Sie sich, dass die Fernbedienung sich höchstens 6 m vom Lautsprecher entfernt befindet. Stellen Sie sicher, dass sich keine Hindernisse zwischen der Fernbedienung und dem Lautsprecher befinden. Vergewissern Sie sich, dass Sie in der korrekten Quelle sind, indem Sie die Lautstärketaste auf der Fernbedienung drücken, und beobachten Sie, ob das richtige Quellenlämpchen am Lautsprecher blinkt.

SYMPTOM	LÖSUNG
<p><b>Unterbrochener oder kein Ton vom Lautsprecher</b></p>	<p>Wenn das TV-Lämpchen oder das <i>Bluetooth</i>-Lämpchen blinkt, ist der Lautsprecher stummgeschaltet. Drücken Sie die Stummschaltung-Taste <math>\text{⏸}</math>, um die Stummschaltung des Lautsprechers aufzuheben.</p> <p>Stellen Sie sicher, dass das Mobilgerät nicht stummgeschaltet ist.</p> <p>Erhöhen Sie die Lautstärke am Lautsprecher (siehe Seite 23) oder am Mobilgerät.</p> <p>Schalten Sie zu einer anderen Quelle um (siehe Seite 24).</p> <p>Geben Sie Ton von einer anderen Anwendung oder einem anderen Musikdienst wieder.</p> <p>Starten Sie Ihr Mobilgerät neu.</p> <p>Vergewissern Sie sich, dass Sie ein kompatibles <i>Bluetooth</i>-Mobilgerät verwenden.</p> <p>Stellen Sie sicher, dass das HDMI-Kabel des Lautsprechers an einen Anschluss an Ihrem Fernsehgerät mit der Bezeichnung <b>HDMI ARC (Audio Return Channel)</b> und nicht an einen üblichen HDMI-Anschluss angeschlossen ist. Falls Ihr Fernsehgerät keinen HDMI ARC-Anschluss hat, schließen Sie den Lautsprecher mithilfe eines optischen Kabels an (siehe Seite 15).</p> <p>Wenn der Lautsprecher an den HDMI ARC-Anschluss des Fernsehgeräts angeschlossen ist, achten Sie darauf, dass <b>Consumer Electronics Control (CEC)</b> im Menü Ihres TV-Systems aktiviert ist. Es kann sein, dass CEC an Ihrem Fernsehgerät anders bezeichnet ist. Weitere Informationen finden Sie in der Bedienungsanleitung des Fernsehgeräts.</p> <p>Schalten Sie das Fernsehgerät aus, trennen Sie das HDMI-Kabel des Lautsprechers vom HDMI ARC-Anschluss des Fernsehgeräts und schließen Sie es wieder an. Schalten Sie das Fernsehgerät ein.</p> <p>Schließen Sie das optische Kabel an einen Anschluss an Ihrem Fernsehgerät mit der Bezeichnung <b>Output</b> oder <b>OUT</b> und nicht Input oder IN an.</p> <p>Trennen Sie die Netzkabel vom Lautsprecher und vom optionalen Bassmodul, warten Sie 30 Sekunden und schließen Sie sie an eine stromführende Netzsteckdose an.</p>
<p><b>Kein Ton vom Bassmodul</b></p>	<p>Stellen Sie sicher, dass Ihr Bassmodul an den Strom angeschlossen ist.</p> <p>Stellen Sie sicher, dass das Bassmodul an den <b>BASS</b>-Anschluss an der Rückseite des Lautsprechers angeschlossen ist.</p> <p>Stellen Sie sicher, dass das Bassmodul mit dem Lautsprecher kompatibel ist (siehe Seite 36).</p> <p>Passen Sie den Basspegel an (siehe Seite 26).</p> <p>Schalten Sie zu einer anderen Quelle um (siehe Seite 24).</p>

SYMPTOM	LÖSUNG
<b>Ton ist aus dem Lautsprecher des Fernsehgeräts zu hören</b>	<p>Stellen Sie sicher, dass das HDMI-Kabel des Lautsprechers an einen Anschluss an Ihrem Fernsehgerät mit der Bezeichnung <b>ARC (Audio Return Channel)</b> angeschlossen ist. Falls Ihr Fernsehgerät keinen HDMI ARC-Anschluss hat, schließen Sie den Lautsprecher mithilfe des optischen Kabels an (siehe Seite 16).</p> <p>TV-Lautsprecher ausschalten. Weitere Informationen finden Sie in der Bedienungsanleitung des Fernsehgeräts.</p> <p>Wenn der Lautsprecher an den HDMI ARC-Anschluss des Fernsehgeräts angeschlossen ist, achten Sie darauf, dass <b>Consumer Electronics Control (CEC)</b> im Menü Ihres TV-Systems aktiviert ist. Es kann sein, dass CEC an Ihrem Fernsehgerät anders bezeichnet ist. Weitere Informationen finden Sie in der Bedienungsanleitung des Fernsehgeräts.</p> <p>Trennen Sie das HDMI-Kabel des Lautsprechers vom HDMI ARC-Anschluss des Fernsehgeräts und schließen Sie es wieder an.</p> <p>Drehen Sie die Lautstärke des Fernsehgeräts auf die niedrigste Einstellung.</p> <p>Schließen Sie den Lautsprecher sowohl mithilfe des HDMI-Kabels (siehe Seite 17) als auch des optischen Kabels (siehe Seite 16) an.</p>
<b>Schlechter oder verzerrter Ton</b>	<p>Testen Sie verschiedene Quellen, falls verfügbar.</p> <p>Vergewissern Sie sich, dass Ihr Fernsehgerät Surround-Sound wiedergeben kann. Weitere Informationen finden Sie in der Bedienungsanleitung des Fernsehgeräts.</p> <p>Wenn Ton von einem anderen Gerät wiedergegeben wird, verringern Sie die Lautstärke dieses Geräts.</p> <p>Schalten Sie die TV-Lautsprecher aus. Weitere Informationen finden Sie in der Bedienungsanleitung des Fernsehgeräts.</p> <p>Passen Sie, wenn Sie den Lautsprecher an der Wand montieren, den Ton an (siehe Seite 14).</p>
<b>Lautsprecher und Quelle schalten sich nicht gleichzeitig ein/aus</b>	<p>Drücken Sie auf der Fernbedienung die Quellentaste für die Quelle, die nicht mehr synchron ist.</p> <p>Drücken Sie die Power-Taste , um die Quelle ein-/auszuschalten.</p>
<b>Lautsprecher verbindet sich nicht mit dem Bluetooth-Gerät</b>	<p>Schalten Sie die <i>Bluetooth</i>-Funktion am Mobilgerät aus und wieder ein. Löschen Sie Ihre Lautsprecher aus der <i>Bluetooth</i>-Liste. Verbinden Sie sie erneut (siehe Seite 30).</p> <p>Verbinden Sie ein anderes Mobilgerät (siehe Seite 32).</p> <p>Vergewissern Sie sich, dass Sie ein kompatibles <i>Bluetooth</i>-Mobilgerät verwenden.</p> <p>Sie können keine <i>Bluetooth</i>-Kopfhörer mit dem Lautsprecher verbinden.</p> <p>Löschen Sie den Lautsprecher aus der <i>Bluetooth</i>-Liste des Mobilgeräts. Verbinden Sie sie erneut (siehe Seite 30).</p> <p>Löschen Sie die Geräteliste des Lautsprechers (siehe Seite 32). Verbinden Sie sie erneut (siehe Seite 30).</p>

SYMPTOM	LÖSUNG
<b>Lautsprecher wird nicht mit einem Bose Home Speaker oder einer Bose Soundbar abgestimmt</b>	<p>Drücken Sie die <i>Bluetooth</i>-Taste <math>\times</math> auf der Lautsprecher-Fernbedienung.</p> <p>Achten Sie darauf, dass sich Ihr Bose TV Speaker höchstens 9 Meter von Ihrem Bose Home Speaker oder Ihrer Bose Soundbar entfernt befindet.</p>
<b>Lautsprecher verbindet sich nicht erneut mit einem vorher abgestimmten Bose Home Speaker oder einer vorher abgestimmten Bose Soundbar</b>	<p>Verbinden Sie sie mithilfe der Bose Music-App. Auf diese Option können Sie vom Menü „Einstellungen“ aus zugreifen.</p>



852004-0010