

The Bose logo, consisting of the word "BOSE" in a stylized, italicized, sans-serif font with a horizontal line through the middle of the letters.

**BOSE® SOLO 5**  
TV-SOUNDSYSTEM

## Bitte lesen Sie alle Sicherheitshinweise und Gebrauchsanleitungen durch und bewahren Sie sie auf.

**CE** Die Bose Corporation erklärt hiermit, dass dieses Produkt die wesentlichen Anforderungen und andere relevante Bestimmungen der Richtlinie 2014/53/EU und weitere geltende EU-Richtlinien erfüllt. Die vollständige Konformitätserklärung ist einsehbar unter [www.Bose.com/compliance](http://www.Bose.com/compliance)

### Wichtige Sicherheitshinweise

1. Lesen Sie die folgenden Anweisungen.
2. Bewahren Sie die Anweisungen auf.
3. Beachten Sie alle Warn- und Sicherheitshinweise.
4. Befolgen Sie alle Anweisungen.
5. Verwenden Sie dieses Gerät nicht in der Nähe von Wasser.
6. Reinigen Sie das Gerät nur mit einem sauberen, trockenen Tuch.
7. Achten Sie darauf, dass die Lüftungsöffnungen nicht blockiert sind. Stellen Sie das Gerät nur in Übereinstimmung mit den Herstelleranweisungen auf.
8. Stellen Sie das Gerät nicht in der Nähe von Wärmequellen auf, wie Heizkörpern, Wärmespeichern, Öfen oder anderen Geräten (auch Verstärkern), die Wärme erzeugen.
9. Verlegen Sie das Netzkabel so, dass es keine Stolpergefahr darstellt und nicht beschädigt werden kann – insbesondere im Bereich von Steckern und Steckdosen und dort, wo das Netzkabel aus dem Gerät herausgeführt wird.
10. Verwenden Sie nur Zubehör-/Anbauteile, die vom Hersteller zugelassen sind.
11.  Verwenden Sie für das Gerät nur Rollwagen, Ständer, Dreibeine, Halterungen oder Tische, die vom Hersteller zugelassen sind oder zusammen mit dem Gerät verkauft werden. Falls Sie einen Rollwagen verwenden, dürfen Sie die Einheit Gerät/Rollwagen nur mit Vorsicht bewegen, damit Verletzungen beim möglichen Umkippen ausgeschlossen sind.
12. Ziehen Sie das Netzkabel bei Gewitter oder bei längerer Nichtbenutzung des Gerätes aus der Steckdose.
13. Wenden Sie sich bei allen Reparatur- und Wartungsarbeiten nur an qualifiziertes Personal. Wartungsarbeiten sind in folgenden Fällen nötig: Bei jeglichen Beschädigungen wie z. B. des Netzkabels oder Netzsteckers, wenn Flüssigkeiten oder Gegenstände in das Gehäuse gelangt sind, das Gerät Regen oder Feuchtigkeit ausgesetzt wurde, fallen gelassen wurde oder nicht ordnungsgemäß funktioniert.

## WARNUNGEN/VORSICHTSMASSNAHMEN



Dieses Symbol auf dem Produkt bedeutet, dass nicht isolierte, gefährliche elektrische Spannung innerhalb des Systemgehäuses vorhanden ist. Es besteht die Gefahr von Stromschlägen!



Dieses Symbol auf dem Produkt macht auf wichtige Bedienungs- und Wartungsanweisungen in diesem Handbuch aufmerksam.



Enthält kleine Teile, die verschluckt werden können und eine Erstickungsgefahr darstellen. Nicht geeignet für Kinder unter drei Jahren.



Dieses Produkt enthält magnetische Materialien. Wenden Sie sich an Ihren Arzt, wenn Sie wissen möchten, ob dies den Betrieb Ihres implantierten medizinischen Geräts beeinflussen kann.

- Um Brände und Stromschläge zu vermeiden, darf dieses Gerät weder Regen noch Feuchtigkeit ausgesetzt werden.
- Schützen Sie das Gerät vor tropfenden oder spritzenden Flüssigkeiten, und stellen Sie keine mit Flüssigkeiten gefüllten Gefäße (z. B. Vasen) auf das Gerät oder in die Nähe des Geräts.
- Halten Sie das Produkt von Feuer und Wärmequellen fern. Stellen Sie keine brennenden Kerzen oder ähnliches auf das Gerät oder in die Nähe des Geräts.
- Nehmen Sie KEINE nicht genehmigten Änderungen am Produkt vor.
- Verwenden Sie KEINEN Wechselrichter mit diesem Produkt.
- Verwenden Sie das Produkt NICHT in Fahrzeugen oder Booten.
- Die mit diesem System mitgelieferten Lautsprecherdrähte und Verbindungskabel sind nicht für den Wandeinbau zugelassen. Bitte sehen Sie in Ihren örtlichen Bauvorschriften wegen des korrekten Draht- und Kabeltyps nach, der für den Wandeinbau erforderlich ist.
- Verwenden Sie dieses Produkt nur mit dem mitgelieferten Netzteil.
- Falls Sie den Netzstecker oder eine Mehrfachsteckdose verwenden, um das Gerät von der Stromversorgung zu trennen, sollten Sie sicherstellen, dass Sie jederzeit auf den Stecker zugreifen können.
- Die mit diesem Produkt mitgelieferten Batterien können bei unsachgemäßer Handhabung Feuer oder Verätzungen verursachen.
- Setzen Sie Produkte mit Batterien NICHT großer Hitze aus (z. B. durch Aufbewahrung im direkten Sonnenlicht, Feuer oder ähnliches).
- Verwenden Sie nur die mit diesem Produkt mitgelieferten Befestigungsmittel.
- Montieren Sie das Produkt NICHT an Wänden, die zu schwach sind oder in denen Strom- oder Wasserleitungen usw. verlegt sind. Wenn Sie Bedenken haben, ziehen Sie einen qualifizierten Fachmann zu Rate. Achten Sie darauf, dass die Halterung gemäß den örtlichen Bauvorschriften angebracht ist.
- Aufgrund der Belüftungsanforderungen sollten Sie das Produkt nicht in einem geschlossenen Raum, zum Beispiel in einer Wandnische oder in einem geschlossenen Schrank, aufstellen.

**HINWEIS:** Dieses Gerät wurde getestet und erfüllt die Grenzwerte für digitale Geräte der Klasse B gemäß Abschnitt 15 der FCC-Vorschriften. Diese Grenzwerte wurden festgelegt, um einen angemessenen Schutz gegen elektromagnetische Störungen bei einer Installation in Wohngebieten zu gewährleisten. Dieses Gerät erzeugt und verwendet Hochfrequenzstrahlung und kann sie auch aussenden. Daher verursacht das Gerät bei nicht ordnungsgemäßer Installation und Benutzung möglicherweise Störungen des Funkverkehrs. Es wird jedoch keine Garantie dafür gegeben, dass bei einer bestimmten Installation keine Störstrahlungen auftreten. Sollte dieses Gerät den Radio- oder Fernsehempfang stören (Sie können dies überprüfen, indem Sie das Gerät aus- und wiedereinschalten), so ist der Benutzer dazu angehalten, die Störungen durch eine der folgenden Maßnahmen zu beheben:

- Richten Sie die Antenne neu aus.
- Vergrößern Sie den Abstand zwischen dem Gerät und einem Radio- oder Fernsehempfänger.
- Schließen Sie das Gerät an eine Steckdose in einem anderen Stromkreis als den Empfänger an.
- Wenden Sie sich an einen Händler oder einen erfahrenen Radio-/Fernsehtechniker.

Veränderungen am Gerät, die nicht durch die Bose Corporation autorisiert wurden, können zur Folge haben, dass die Betriebserlaubnis für das Gerät erlischt.

Dieses Gerät erfüllt die Bestimmungen in Teil 15 der FCC-Vorschriften und die lizenzfreien Standards von ISED Canada. Der Betrieb unterliegt den beiden folgenden Bedingungen: (1) dieses Gerät darf keine Störungen verursachen und (2) dieses Gerät muss jegliche Störungen dulden, einschließlich Störungen, die zu einem unerwünschten Betrieb führen.

Dieses Gerät der Klasse B entspricht den Anforderungen der kanadischen Richtlinie ICES-003.

CAN ICES-3 (B) /NMB-3 (B)

Dieses Gerät erfüllt die HF-Strahlungsexpositionsgrenzwerte der FCC und ISED Canada für die allgemeine Bevölkerung. Es darf nicht zusammen mit anderen Antennen oder Sendern aufgestellt oder betrieben werden.

Dieses Gerät erfüllt die Strahlungsexpositionsgrenzwerte der FCC/IC für eine unkontrollierte Umgebung. Dieses Gerät sollte mit einem Mindestabstand von 20 cm zwischen dem Radiator und Ihrem Körper aufgestellt und betrieben werden.

Modell: 418775

## **Verwaltungsverordnung für energiearme Funkfrequenzgeräte**

### **Artikel XII**

Laut der „Verwaltungsverordnung für energiearme Funkfrequenzgeräte“ darf kein Unternehmen oder Benutzer ohne Erlaubnis durch die NCC Folgendes nicht: die Frequenz ändern, die Übertragungsleistung verbessern oder die ursprünglichen Eigenschaften sowie die Leistung für ein zugelassenes energiearmes Funkfrequenzgerät ändern.

### **Artikel XIV**

Energiearme Funkfrequenzgeräte dürfen die Flugsicherheit nicht beeinträchtigen oder gesetzlich zulässige Kommunikation stören. Andernfalls muss der Benutzer den Betrieb sofort einstellen, bis keine Störung mehr auftritt. Besagte gesetzlich zulässige Kommunikation bedeutet Funkkommunikation, die in Übereinstimmung mit dem Telekommunikationsgesetz erfolgt.

Energiearme Funkfrequenzgeräte müssen für Störung durch gesetzlich zulässige Kommunikation oder Geräte mit ISM-Funkwellenstrahlung empfänglich sein.

# ZULASSUNGEN UND KONFORMITÄT

Dieses Produkt, gemäß Anforderungen an die umweltgerechte Gestaltung energieverbrauchsrelevanter Produkte, Richtlinie 2009/125/EG, entspricht den folgenden Normen oder Dokumenten: Verordnung (EG) Nr. 1275/2008, in der durch Verordnung (EU) Nr. 801/2013 geänderten Fassung.

Erforderliche Energiezustandsinformationen	Energiedi	
	Standby	Netzwerk-Standby
Stromverbrauch im angegebenen Energiemodus bei einem Eingang von 230 V/50 Hz	≤ 0,5 W	N/A*
Zeit, nach der das Gerät automatisch in den Modus geschaltet wird	< 2,5 Stunden	N/A*
Stromverbrauch im Netzwerk-Standby, wenn alle drahtgebundenen Netzwerkanschlüsse verbunden und alle drahtlosen Netzwerkanschlüsse aktiviert sind, bei einem Eingang von 230 V/50 Hz	N/A	N/A*
Deaktivierungs-/Aktivierungsverfahren für den Netzwerkanschluss. Das Deaktivieren aller Netzwerke aktiviert den Standby-Modus.	<p><b>Bluetooth:</b> Sie können dies durch Löschen der Abstimmliste deaktivieren, indem Sie die Bluetooth-Taste 10 Sekunden lang gedrückt halten. Sie können dies durch Abstimmen mit einer <b>Bluetooth</b>-Quelle aktivieren.</p> <p>*Produkt verwendet keinen Netzwerk-Standby-Modus für Bluetooth-Verbindungen und kann nicht über Wi-Fi<sup>®</sup> oder Ethernet mit einem Netzwerk konfiguriert werden</p>	

## Technische Daten der externen Stromversorgung

Die mit dem Produkt gelieferte Stromversorgung, gemäß Anforderungen an die umweltgerechte Gestaltung energieverbrauchsrelevanter Produkte, Richtlinie 2009/125/EG, entspricht den folgenden Normen oder Dokumenten: Verordnung der Kommission (EU) 2019/1782.

<b>Hersteller</b>	Bose Products B.V.
<b>Handelsregisternummer</b>	36037901
<b>Adresse</b>	Gorslaan 60 1441 RG Purmerend Niederlande
<b>Modellkennung</b>	DT20V-1.8C-DC
<b>Eingangsspannung</b>	100 V – 240 V
<b>Eingangsfrequenz</b>	50 Hz/60 Hz
<b>Ausgangsspannung</b>	20 V
<b>Ausgangsstrom</b>	1,8 A
<b>Ausgangsleistung</b>	36 W
<b>Durchschnittliche aktive Effizienz</b>	89,0 %
<b>Effizienz bei geringer Last (10 %)</b>	88,3 %
<b>Energieverbrauch ohne Last</b>	0,08 W

# ZULASSUNGEN UND KONFORMITÄT

## Für Europa:

Frequenzband des Betriebs 2.400 bis 2483,5 MHz.

Maximale Sendeleistung weniger als 20 dBm EIRP.

Maximale Sendeleistung liegt unter den vorgeschriebenen Grenzwerten, sodass keine SAR-Tests nötig sind und gemäß den geltenden Vorschriften eine Befreiung gilt.



Dieses Symbol bedeutet, dass das Produkt nicht mit dem Hausmüll entsorgt werden darf, sondern bei einer geeigneten Sammelstelle für das Recycling abgegeben werden muss. Die ordnungsgemäße Entsorgung und das Recycling tragen dazu bei, die natürlichen Ressourcen, die Gesundheit und die Umwelt zu schützen. Weitere Informationen zur Entsorgung und zum Recycling dieses Produkts erhalten Sie von Ihrer zuständigen Kommune, Ihrem Entsorgungsdienst oder dem Geschäft, in dem Sie dieses Produkt gekauft haben.



**Leere Batterien müssen getrennt entsorgt werden und gehören nicht in den Hausmüll.** Nicht verbrennen.

## Tabelle zur Einschränkung gefährlicher Stoffe für China

Namen und Inhalt der giftigen oder gefährlichen Stoffe oder Elemente						
Name des Teils	Gefährliche Stoffe oder Elemente					
	Blei (Pb)	Quecksilber (Hg)	Kadmium (Cd)	Sechswertiges Chrom (CR(VI))	Polybromiertes Biphenyl (PBB)	Polybromiertes Diphenylether (PBDE)
PCBs	X	0	0	0	0	0
Metallteile	X	0	0	0	0	0
Kunststoffteile	0	0	0	0	0	0
Lautsprecher	X	0	0	0	0	0
Kabel	X	0	0	0	0	0
Diese Tabelle wurde in Übereinstimmung mit den Bestimmungen von SJ/T 11364 erstellt. O: Gibt an, dass dieser giftige oder gefährliche Stoff, der in allen homogenen Materialien für dieses Teil enthalten ist, unter den Grenzwerten gemäß GB/T 26572 liegt. X: Gibt an, dass dieser giftige oder gefährliche Stoff, der in mindestens einem der homogenen Materialien enthalten ist, die für dieses Teil verwendet wurden, über den Grenzwerten gemäß GB/T 26572 liegt.						

## Tabelle zur Einschränkung gefährlicher Stoffe für Taiwan

Gerätebezeichnung: Bose' Solo, Typbezeichnung: 410376						
Stoffe mit eingeschränkter Verwendung und ihre chemischen Symbole						
Einheit	Blei (Pb)	Quecksilber (Hg)	Kadmium (Cd)	Sechswertiges Chrom (Cr+6)	Polybromierte Biphenyle (PBB)	Polybromierte Diphenylether (PBDE)
PCBs	-	o	o	o	o	o
Metallteile	-	o	o	o	o	o
Kunststoffteile	o	o	o	o	o	o
Lautsprecher	-	o	o	o	o	o
Kabel	-	o	o	o	o	o
<b>Hinweis 1:</b> „o“ gibt an, dass der prozentuale Gehalt des Stoffs mit eingeschränkter Verwendung den Prozentsatz des Referenzwerts des Vorhandenseins nicht übersteigt.						
<b>Hinweis 2:</b> „-“ gibt an, dass der Stoff mit eingeschränkter Verwendung der Ausnahme entspricht.						

**Bitte füllen Sie Folgendes aus und bewahren Sie es für Ihre Unterlagen auf:**

Die Serien- und Modellnummern befinden sich unten an der Soundbar und auf der Verpackung der Fernbedienung.

Seriennummer: \_\_\_\_\_

Modellnummer: \_\_\_\_\_

Bewahren Sie die Kaufquittung zusammen mit der Bedienungsanleitung auf. Jetzt ist ein guter Zeitpunkt, um Ihr Bose-Produkt zu registrieren. Sie können dies ganz einfach auf [global.Bose.com/register](http://global.Bose.com/register)

**Herstellungsdatum:** Die achte Ziffer in der Seriennummer gibt das Herstellungsjahr an: „0“ ist 2010 oder 2020.

**China-Import:** Bose Electronics (Shanghai) Company Limited, Part C, Plant 9, No. 353 North Riyang Road, China (Shanghai) Pilot Free Trade Zone

**EU-Import:** Bose Products B.V., Gorslaan 60, 1441 RG Purmerend, Niederlande

**Taiwan-Import:** Bose Taiwan Branch, 9F-A1, No.10, Section 3, Minsheng East Road, Taipei City 104, Taiwan  
Telefonnummer: +886-2-2514 7676

**Mexiko-Import:** Bose de México, S. de R.L. de C.V., Paseo de las Palmas 405-204, Lomas de Chapultepec, 11000 México, D.F. Telefonnummer: +5255 (5202) 3545

Die CMITT-ID befindet sich auf dem Produktetikett auf der Rückseite.

## RECHTLICHE HINWEISE

---

Die *Bluetooth* Wortmarke und Logos sind eingetragene Marken der Bluetooth SIG, Inc. Jegliche Nutzung dieser Marken durch die Bose Corporation erfolgt unter Lizenz.

Blu-ray Disc™ und Blu-ray™ sind Marken der Blu-ray Disc Association.

 **DOLBY AUDIO**™ Hergestellt unter Lizenz von Dolby Laboratories. Dolby, Dolby Audio und das Doppel-D-Symbol sind Marken von Dolby Laboratories.

Bose Corporation Unternehmenszentrale: 1-877-230-5639

©2020 Bose Corporation. Dieses Dokument darf ohne vorherige schriftliche Genehmigung weder ganz noch teilweise reproduziert, verändert, vertrieben oder in anderer Weise verwendet werden.



## **Einführung**

Über das TV-Soundsystem.....	11
Systemfunktionen.....	11
Auspacken.....	12

## **Einrichten des Systems**

Aufstellen der Soundbar.....	13
Beispiel für die Soundbar-Aufstellung.....	13
Wandmontage der Soundbar.....	13
Kabeloptionen.....	14
Fernsehgerät anschließen.....	14
Anschließen der Soundbar.....	15
Option 1: Optisches Kabel (bevorzugt).....	15
Option 2: Koaxialkabel.....	16
Anschluss an das Stromnetz.....	17
Befestigungsring.....	17
Ausschalten der TV-Lautsprecher.....	18
Einschalten der Soundbar.....	18
Überprüfen, ob die TV-Lautsprecher ausgeschaltet sind.....	18

## **Verwenden des Systems**

Tasten der Fernbedienung.....	19
Programmieren der Universalfernbedienung.....	20
Anpassen der Power-Taste.....	21
Erneutes Synchronisieren der Kabel-/Satellitenanlage und des Fernsehgeräts.....	21
Umschalten zwischen Quellen.....	22
Funktionstasten.....	22
Einstellen der Lautstärke.....	22
Anpassen des Basspegels.....	22
Zurücksetzen des Basspegels.....	23
Dialogmodus.....	23
Automatische Aktivierung.....	23
Programmieren einer nicht von Bose stammenden Fernbedienung.....	23

# INHALT

---

## **Bluetooth®**

Abstimmen mit einem <i>Bluetooth</i> ®-Gerät .....	24
Verbinden mit einem abgestimmten <i>Bluetooth</i> ®-Gerät .....	25
Umschalten zwischen verbundenen Geräten .....	25
Löschen der <i>Bluetooth</i> ®-Abstimmliste der Soundbar.....	25

## **Abrufen der Systeminformationen**

Soundbar-Anzeigen .....	26
Statusanzeige.....	26
<i>Bluetooth</i> ®-Anzeige.....	26

## **Alternatives Setup**

Kein Ton aus Quellen, die an das Fernsehgerät angeschlossen sind ....	27
Kein optischer oder koaxialer Anschluss am Fernsehgerät.....	27

## **Pflege und Wartung**

Fehlerbehebung .....	33
Anpassen des Tons bei Wandmontage.....	35
Austauschen der Fernbedienungsbatterien.....	35
Reinigung .....	36
Kundendienst.....	36
Eingeschränkte Garantie.....	36
Technische Daten.....	36

---

# Über das TV-Soundsystem

---

Das TV-Soundsystem bietet klaren, raumfüllenden Klang aus einer kompakten Soundbar.

## Systemfunktionen

- Videostage®- und TrueSpace®-Technologie bieten die Vorteile eines Heimkinosystems mit fünf Lautsprechern in einer einzigen Soundbar.
- Die schlanke und elegant gestaltete Soundbar passt problemlos vor das Fernsehgerät.
- Wird mit nur einem Audiokabel zum einfachen Einrichten angeschlossen.
- Programmierbare Universal-Fernbedienung zum Ein-/Ausschalten des Fernsehgeräts, der Kabel-/Satellitenanlage und des Systems mit einem einzigen Knopfdruck.
- Streamen Sie Musik von *Bluetooth*®-Geräten.
- Speichert bis zu acht *Bluetooth*-Geräte in seiner Abstimmungsliste.
- Verbindet bis zu zwei *Bluetooth*-Geräte für das einfache Umschalten zwischen ihnen.
- Befestigungsring zum Verbergen der Stromversorgung hinter dem montierten Fernsehgerät.
- Die Soundbar kann an der Wand montiert werden (Kit getrennt erhältlich).

## Auspacken

---

Packen Sie den Karton vorsichtig aus und überprüfen Sie, ob die folgenden Teile enthalten sind:

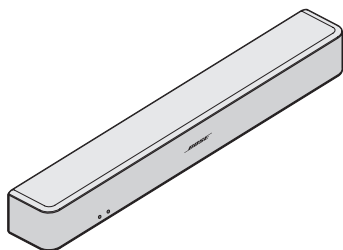

Soundbar

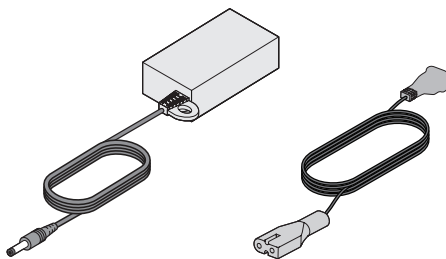

Netzteil und Kabel\*

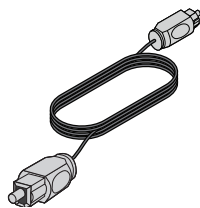

Optisches Kabel



Koaxialkabel  
(nur Europa)

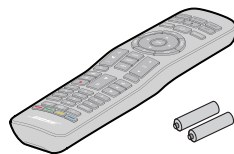

Universal-Fernbedienung  
(Batterien mitgeliefert)

\*Kann mit mehreren Kabeln geliefert werden. Im Lieferumfang ist ein für Ihre Region geeignetes Netzkabel enthalten.

**Hinweis:** Sollten Teile des Systems beschädigt sein, verwenden Sie sie nicht. Wenden Sie sich an den Bose®-Fachhandel oder den Bose-Kundendienst. Ein Blatt mit Kontaktinformationen finden Sie im Karton.

---

## Aufstellen der Soundbar

---

- Stellen Sie die Soundbar auf ihre Füße vor das Fernsehgerät.
- Stellen Sie das Fernsehgerät nicht auf die Soundbar.
- Vergewissern Sie sich, dass sich eine Netzsteckdose in der Nähe befindet.

### So vermeiden Sie Funkstörungen:

- Stellen Sie andere drahtlose Geräte von der Soundbar entfernt auf.
- Stellen Sie die Soundbar nicht in Metallschränke und stellen Sie sie von anderen A/V-Komponenten und direkten Wärmequellen entfernt auf.

## Beispiel für die Soundbar-Aufstellung

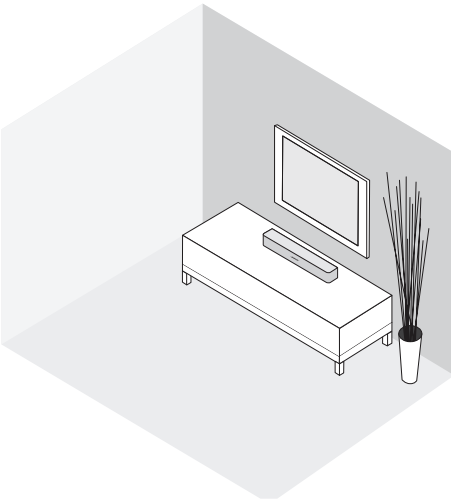

---

## Wandmontage der Soundbar

---

Sie können die Soundbar an der Wand montieren. Das WB-120 Wandmontage-Kit können Sie bei Ihrem Bose®-Händler oder unter [www.Bose.com](http://www.Bose.com) erwerben.

Passen Sie nach der Wandmontage und Einrichtung der Soundbar den Ton für einen besseren Bassklang an (siehe Seite 35).

**ACHTUNG:** Verwenden Sie kein anderes Befestigungsmaterial zum Montieren der Soundbar.

## Kabeloptionen

---

Schließen Sie das Fernsehgerät mit einer der zwei digitalen Kabeloptionen an die Soundbar an. Das optische Kabel ist die bevorzugte Anschlussmethode.

**Hinweis:** Falls Ihr Fernsehgerät keinen optischen oder koaxialen Anschluss hat, sehen Sie unter „Alternatives Setup“ auf Seite 27 nach.

1. Suchen Sie an der Rückseite des Fernsehgeräts das **Audio OUT**-Anschlussfeld (digital).

**Hinweis:** Sie müssen das Audiokabel über das Audio OUT-Anschlussfeld anschließen.

Das Anschlussfeld Ihres Fernsehgeräts sieht möglicherweise nicht wie abgebildet aus. Suchen Sie nach der Form oder Farbe (koaxial) des Anschlusses.

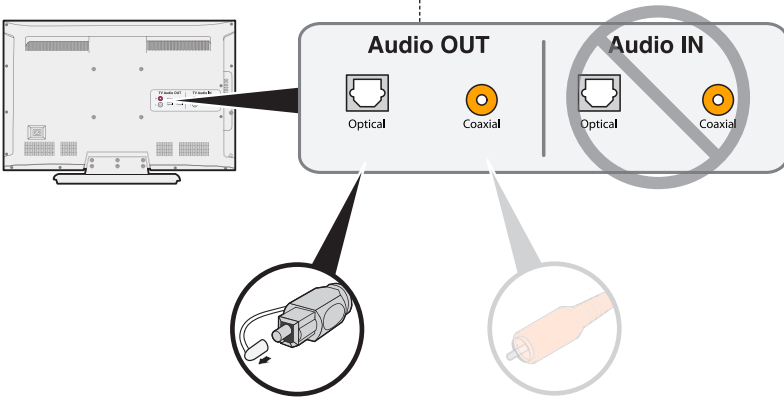

**Option 1:**  
**Optisches Kabel  
(digitaler Ton)**  
Bevorzugte Anschlussmethode.

**Option 2:**  
**Koaxialkabel  
(digitaler Ton)**  
Verwenden Sie diesen Anschluss,  
wenn kein optischer Anschluss  
verfügbar ist.

2. Auswählen eines Audiokabels.

## Fernsehgerät anschließen

---

Schließen Sie einen Stecker des Audiokabels an den korrekten **Audio OUT**-Anschluss (digital) am Fernsehgerät an.

**ACHTUNG:** Wenn Sie ein optisches Kabel verwenden, entfernen Sie die Schutzkappen von beiden Enden. Wenn Sie den Stecker falsch herum hineinstecken, kann dies den Stecker und/oder Anschluss beschädigen.

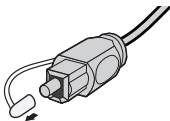

## Anschließen der Soundbar

Nach dem Anschließen des Audiokabels an das Fernsehgerät schließen Sie den anderen Stecker an die Soundbar an. Verwenden Sie nur ein Audiokabel.

Eine Anleitung zum Anschließen eines Koaxialkabels finden Sie unter Seite 16.

### Option 1: Optisches Kabel (bevorzugt)

**ACHTUNG:** Stellen Sie sicher, dass Sie die Schutzkappe von beiden Enden des optischen Kabels entfernt haben. Wenn Sie den Stecker falsch herum hineinstecken, kann dies den Stecker und/oder Anschluss beschädigen.

1. Halten Sie den Stecker des optischen Kabels mit dem Bose-Logo nach unten.
2. Richten Sie den Stecker am **optischen** Anschluss an der Soundbar aus und stecken Sie ihn vorsichtig hinein.

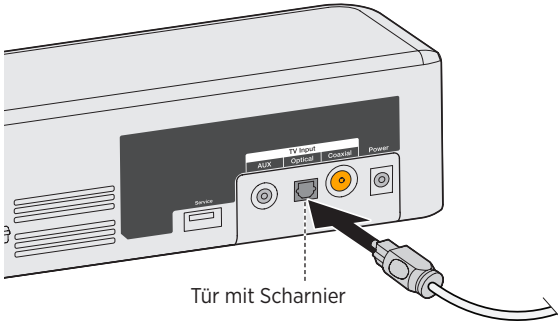

**Hinweis:** Der Anschluss hat eine Tür mit Scharnier, die nach innen schwenkt, wenn Sie den Stecker hineinstecken.

3. Stecken Sie den Stecker fest in den Anschluss, bis Sie ein Klicken hören oder spüren.

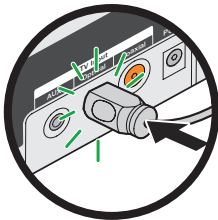

### Option 2: Koaxialkabel

Schließen Sie den anderen Stecker des Koaxialkabels an den **Coaxial**-Anschluss an der Soundbar an.

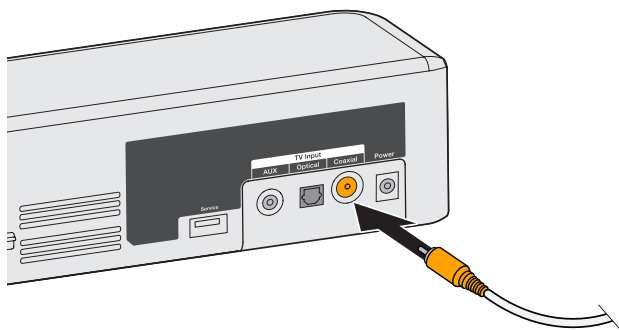



## Anschluss an das Stromnetz

1. Schließen Sie das Netzteil an den Anschluss **Power** an.

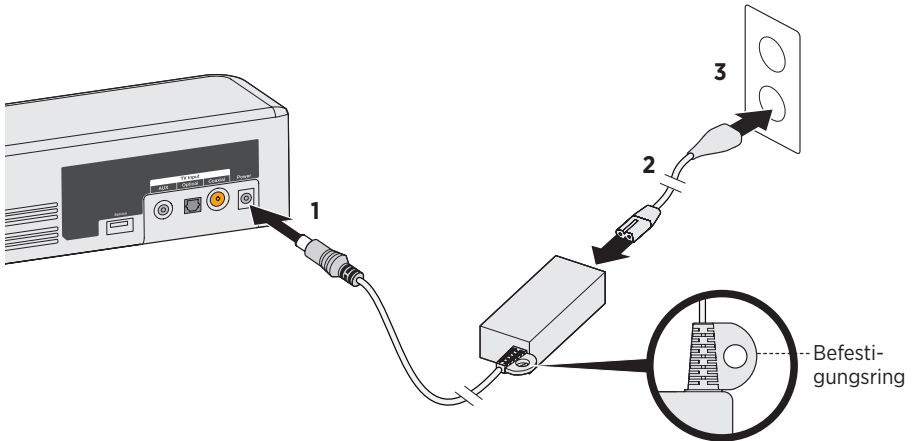

2. Schließen Sie ein Ende des Netzkabels an das Netzteil an.
3. Schließen Sie den anderen Stecker des Netzkabels an eine stromführende Netzsteckdose an.

Die Soundbar gibt einen Ton ab.

### Befestigungsring

Verwenden Sie den Befestigungsring, um die Stromversorgung hinter dem montierten Fernsehgerät zu verbergen. Bringen Sie den Befestigungsring mithilfe von Kabelbindern (nicht im Lieferumfang enthalten) an der Wandhalterung des Fernsehgeräts an.

### Ausschalten der TV-Lautsprecher

---

Um keinen verzerrten Ton zu hören, schalten Sie die TV-Lautsprecher aus.

Weitere Informationen entnehmen Sie der Bedienungsanleitung des Fernsehgeräts.

### Einschalten der Soundbar

---

1. Schalten Sie das Fernsehgerät ein.
2. Wenn Sie eine Kabel-/Satellitenanlage oder eine andere sekundäre Quelle verwenden, schalten Sie die Quelle ein.
3. Drücken Sie die Power-Taste (  ) auf der Fernbedienung.  
Die Statusanzeige leuchtet grün.

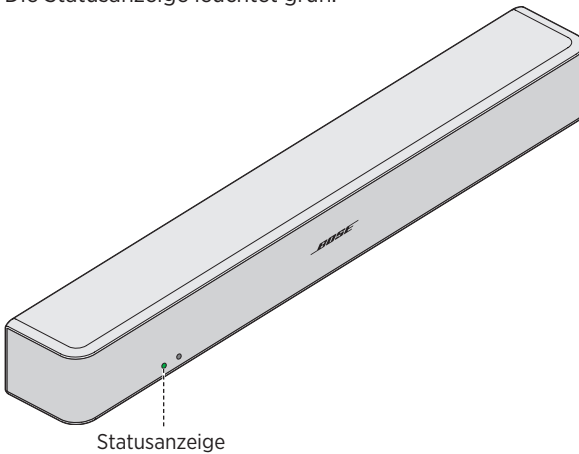

4. Prüfen Sie, ob ein Ton aus der Soundbar kommt.

**Hinweis:** Wenn Sie keinen Ton aus der Soundbar hören, sehen Sie unter „Fehlerbehebung“ auf Seite 33 nach.

### Überprüfen, ob die TV-Lautsprecher ausgeschaltet sind

1. Drücken Sie die Mute-Taste (  ) auf der Fernbedienung der Soundbar.
2. Vergewissern Sie sich, dass kein Ton aus dem Fernsehgerät kommt.

**Hinweis:** Wenn Sie Ton aus dem Fernsehgerät hören, sehen Sie unter „Fehlerbehebung“ auf Seite 33 nach.

## Tasten der Fernbedienung

Verwenden Sie die Fernbedienung, um Quellen zu steuern, die an das System angeschlossen sind, die Lautstärke des Systems anzupassen, Kanäle zu wechseln, Wiedergabefunktionen zu verwenden, Funktionen der Kabel-/Satellitenanlage zu aktivieren und in den Quellenmenüs zu navigieren.

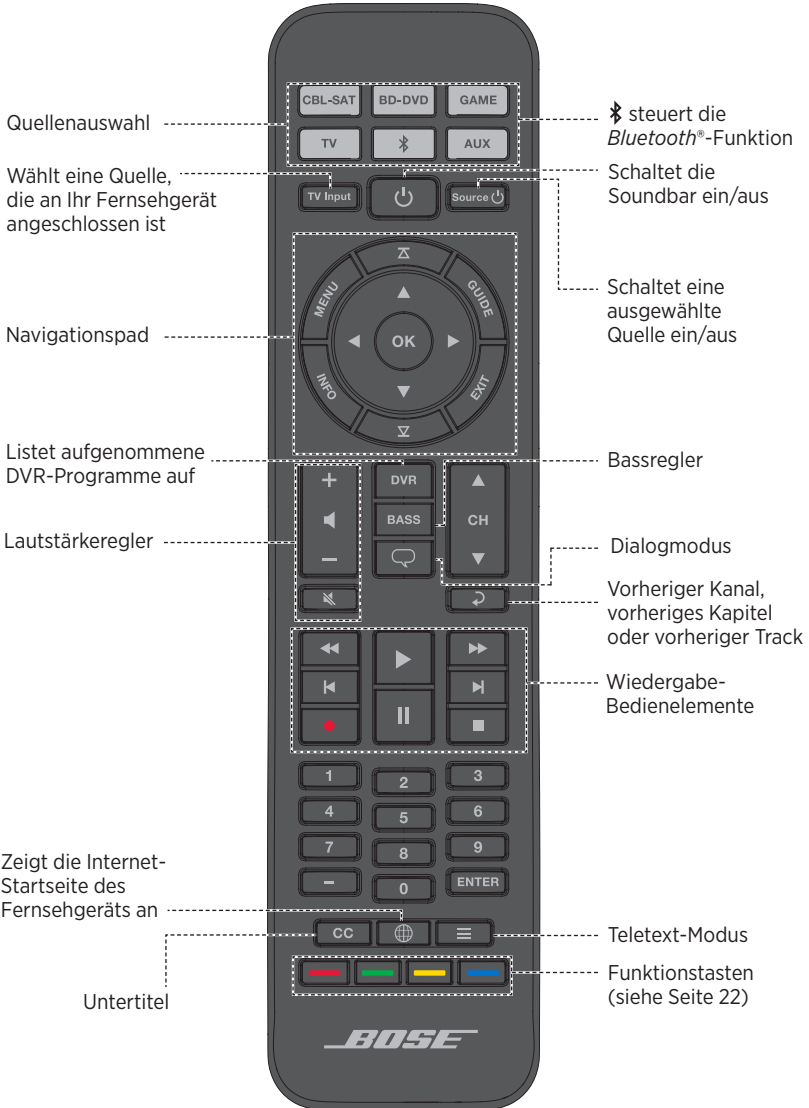

## Programmieren der Universalfernbedienung

---

Sie können die Universal-Fernbedienung so programmieren, dass Sie damit Ihre Quelle, zum Beispiel ein Fernsehgerät, einen DVD- oder Blu-ray Disc™-Player, eine Kabel-/Satellitenanlage, ein Spielesystem oder einen DVR steuern können, indem Sie den Code für die Marke der Quelle eingeben. Es kann mehrere Codes für die Quelle geben. Sie müssen diesen Vorgang möglicherweise mehrmals durchführen, um den richtigen Code zu finden.

### Code der Quelle suchen

1. Schalten Sie die Quelle ein.
2. Suchen Sie den Code für die Marke der Quelle in den Gerätecodes für die Universal-Fernbedienung (mitgeliefert).

### Code der Quelle eingeben



1. Halten Sie auf der Fernbedienung die entsprechende Quelltaste gedrückt, bis alle sechs Quelltasten leuchten. Lassen Sie die Taste dann los.

Um zum Beispiel Ihr Fernsehgerät zu programmieren, halten Sie  gedrückt, bis alle sechs Quelltasten leuchten. Lassen Sie die Taste dann los.

Die entsprechende Quelltaste leuchtet weiter.

2. Geben Sie nun auf den Zifferntasten den Code für die Marke der Quelle ein und drücken Sie + auf der Lautstärketaste.

### Code der Quelle testen

1. Testen Sie die grundlegenden Funktionen der Quelle. Befolgen Sie die Anweisungen für die Quelle.
  - **TV:** Drücken Sie die Kanaltasten. Drücken Sie . Das Einstellungs-Menü wird angezeigt. Drücken Sie ◀ und ▶ zum Navigieren.
  - **Kabel-/Satellitenanlage:** Drücken Sie . Die Programmübersicht wird angezeigt. Drücken Sie ◀ und ▶ zum Navigieren.
  - **DVD- oder Blu-ray Disc™-Player:** Drücken Sie . Das Einstellungs-Menü wird angezeigt. Drücken Sie ◀ und ▶ zum Navigieren.
  - **Spielesystem:** Drücken Sie ◀ und ▶, um durch Ihr Menü zu navigieren.

2. Auf Basis der Reaktion der Quelle auf grundlegende Funktionen:

- **Fernbedienung reagiert genau:** Drücken Sie , um die Programmierung zu beenden und Ihre Einstellungen zu speichern.
- **Fernbedienung reagiert nicht oder reagiert nicht genau:**
  - **Wenn die Quellentaste leuchtet:** Drücken Sie + auf der Lautstärketaste, um zum nächsten Code zu gehen. Wiederholen Sie die Schritte 1 und 2 in „Code der Quelle testen“. Sie müssen diesen Vorgang möglicherweise 30 Mal oder öfter wiederholen. Wenn alle sechs Tasten drei Mal blinken, haben Sie durch alle Codes Ihrer Quelle geschaltet.
  - **Wenn die Quellentaste ausgeschaltet ist:** Ihre Fernbedienung hat den Programmiermodus beendet. Wiederholen Sie die Schritte 1 und 2 in „Code der Quelle eingeben“ und die Schritte 1 und 2 in „Code der Quelle testen.“

**Tipp:** Drücken Sie nach Beenden des Programmiermodus die entsprechende Quellentaste, um Ihre Quelle zu verwenden.

**Hinweis:** Es kann sein, dass Ihre Quelle nicht mit Universalfernbedienungen kompatibel ist oder keine IR-Signale akzeptiert. Weitere Informationen finden Sie in der Bedienungsanleitung Ihrer Quelle.

## Anpassen der Power-Taste



Sie können die Power-Taste (  ) auf der Fernbedienung so einstellen, dass Sie damit die Soundbar, das Fernsehgerät und die Kabel-/Satellitenanlage gleichzeitig ein-/ausschalten können.

1. Programmieren Sie die Fernbedienung für die Steuerung des Fernsehgeräts und der Kabel-/Satellitenanlage (siehe Seite 20).
2. Drücken Sie **CBL-SAT** und **TV** gleichzeitig und halten Sie die Tasten zehn Sekunden lang gedrückt.  
Beide Tasten blinken drei Mal.

## Erneutes Synchronisieren der Kabel-/Satellitenanlage und des Fernsehgeräts

---

Nach dem Anpassen der Power-Taste kann es sein, dass die Kabel-/Satellitenanlage und das Fernsehgerät nicht mehr synchronisiert sind und nicht gleichzeitig ein-/ausgeschaltet werden können. Gehen Sie wie folgt vor, um die Soundbar erneut zu synchronisieren.

1. Drücken Sie die Quellentaste für die Quelle, die nicht synchron ist.
2. Drücken Sie **Source** , um die Quelle ein-/auszuschalten.
3. Drücken Sie .  
Die Quellen schalten sich gleichzeitig ein/aus.

# Umschalten zwischen Quellen

---

Sie können von einer Quelle zu einer anderen umschalten, indem Sie die entsprechende Quellentaste auf der Fernbedienung drücken.

**Hinweis:** Stellen Sie sicher, dass Sie, bevor Sie beginnen, Ihre Quellen programmiert haben.

1. Drücken Sie die Taste für die Quelle, die Sie steuern möchten.  
Die Quellentaste leuchtet.
2. Drücken Sie **Source** .  
Die Quelle schaltet sich ein.
3. Drücken Sie **TV Input** und wählen Sie den richtigen Eingang an Ihrem Fernseher aus.

# Funktionstasten

---

Die roten, grünen, gelben und blauen Tasten auf der Fernbedienung stimmen mit den farbkodierten Funktionstasten Ihrer Kabel-/Satellitenanlage oder den Teletext-Funktionen überein.

- Funktionen der Kabel-/Satellitenanlage: Sehen Sie in der Bedienungsanleitung der Kabel-/Satellitenanlage nach.
- Teletext-Funktionen: Entsprechen den farbkodierten Seitennummern, Überschriften oder Kürzeln auf einer Teletext-Anzeige.

# Einstellen der Lautstärke

---

Auf der Fernbedienung:

- Drücken Sie **+**, um die Lautstärke zu erhöhen.
- Drücken Sie **-**, um die Lautstärke zu verringern.
- Drücken Sie , um den Ton stumm zu schalten oder die Stummschaltung aufzuheben.

**Hinweis:** Wenn Sie Ton aus dem Fernsehgerät hören, sehen Sie unter „Fehlerbehebung“ auf Seite 33 nach.

# Anpassen des Basspegels

---

1. Drücken Sie die Bass-Taste ( **BASS** ).  
Die Statusanzeige blinkt drei Mal weiß.
2. Auf der Fernbedienung:
  - Drücken Sie **+**, um den Bass zu erhöhen.
  - Drücken Sie **-**, um den Bass zu verringern.

### 3. Drücken Sie die Bass-Taste ( **BASS** ).

Die Statusanzeige blinkt drei Mal weiß und die Soundbar speichert Ihre Einstellungen.

**Hinweis:** Informationen zur optimalen Tonqualität bei reinen Sprachprogrammen, zum Beispiel Nachrichten und Talk-Shows, finden Sie unter "Dialogmodus."

## Zurücksetzen des Basspegels

Halten Sie auf der Fernbedienung **BASS** fünf Sekunden lang gedrückt, um den Basspegel auf die Werkseinstellungen zurückzusetzen.

Die Statusanzeige blinkt drei Mal weiß und leuchtet dann weiß. Die Soundbar wird auf die werkseitigen Einstellungen zurückgesetzt.

## Dialogmodus

---

Der Dialogmodus bietet optimale Tonqualität bei reinen Sprachprogrammen, zum Beispiel Nachrichten und Talk-Shows, indem die Basseinstellungen der Soundbar verringert werden.

Drücken Sie die Dialog-Taste (  ), um zwischen Dialogmodus und Ihren Standard-Audioeinstellungen umzuschalten.

Die Statusanzeige blinkt gelb, wenn der Dialogmodus aktiviert ist.

## Automatische Aktivierung

---

Sie können die Soundbar so einstellen, dass sie sich einschaltet, sobald sie ein Tonsignal empfängt.

**Hinweis:** Die Soundbar schaltet sich nach 60 Minuten Inaktivität aus.

Halten Sie auf der Fernbedienung  fünf Sekunden lang gedrückt, bis Sie einen Ton hören, um zwischen automatischer Aktivierung und den Standard-Energieeinstellungen umzuschalten.

Die Statusanzeige blinkt schwach gelb, wenn die Soundbar ausgeschaltet und automatische Aktivierung aktiviert ist.

## Programmieren einer nicht von Bose stammenden Fernbedienung

---

Sie können eine nicht von Bose stammende Fernbedienung, zum Beispiel die Fernbedienung Ihrer Kabel-/Satellitenanlage, für die Steuerung der Soundbar programmieren. Eine Anleitung finden Sie in der Bedienungsanleitung der nicht von Bose stammenden Fernbedienung oder auf der Website der Kabel-/Satellitenanlage.

Nach der Programmierung kann die nicht von Bose stammende Fernbedienung grundlegenden Funktionen wie Ein-/Ausschalten und Lautstärke durchführen.

## Abstimmen mit einem *Bluetooth*®-Gerät

---

*Bluetooth*®-Drahtlostechnologie ermöglicht es Ihnen, Musik von Smartphones, Tablets, Computern und anderen Audiogeräten mit *Bluetooth* auf die Soundbar zu streamen.

Bevor Sie Musik von einem *Bluetooth*-Gerät streamen können, müssen Sie das Gerät mit der Soundbar abstimmen.

1. Drücken Sie die *Bluetooth*-Taste  auf der Fernbedienung, bis die *Bluetooth*-Anzeige blau blinkt.

Achten Sie darauf, dass die *Bluetooth*-Anzeige blau blinkt, bevor Sie Ihr Gerät abstimmen.

2. Schalten Sie auf Ihrem *Bluetooth*-Gerät die *Bluetooth*-Funktion ein.

**Tip:** Die *Bluetooth*-Funktion finden Sie normalerweise in den Einstellungen. Die Einstellungen werden häufig durch ein Zahnradsymbol (  ) auf dem Startbildschirm dargestellt.

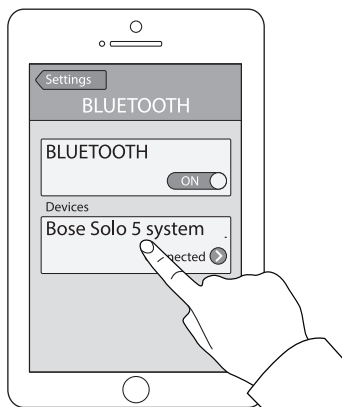

3. Wählen Sie **Bose Solo 5 system** aus der Geräteliste aus.

Nach der Abstimmung wird **Bose Solo 5 system** als verbunden in der Geräteliste angezeigt.

4. Geben Sie auf dem *Bluetooth*-Gerät Musik wieder, die auf die Soundbar gestreamt werden soll.

### Wenn Sie Ihr Gerät nicht abstimmen können

Sie müssen möglicherweise die *Bluetooth*-Abstimmliste der Soundbar löschen (Seite 25). Versuchen Sie nach dem Löschen der Liste das Abstimmen erneut.

Weitere Informationen finden Sie unter „Fehlerbehebung“ auf Seite 33.



## Verbinden mit einem abgestimmten *Bluetooth*®-Gerät

---

Sie können Ton von einem *Bluetooth*-Gerät zum System streamen.

**Hinweis:** Wenn in der Abstimmliste der Soundbar mehrere Geräte gespeichert sind, kann es ein oder zwei Minuten dauern, bis das abgestimmte Gerät verbunden ist. Die *Bluetooth*-Anzeige der Soundbar zeigt den Verbindungsstatus an (siehe Seite 26).

1. Drücken Sie auf der Fernbedienung .  
Die Soundbar verbindet sich mit den letzten zwei Geräten, die zur Soundbar gestreamt haben.
2. Nach dem Verbinden geben Sie auf dem *Bluetooth*-Gerät Musik wieder.

### Wenn Sie keinen Ton von einem abgestimmten Gerät streamen können

Die Soundbar hat möglicherweise die Verbindung zum Gerät verloren. Prüfen Sie die *Bluetooth*-Anzeige der Soundbar. Wenn sich das abgestimmte System außerhalb der Reichweite der Soundbar befindet, bringen Sie das Gerät in den Bereich.

## Umschalten zwischen verbundenen Geräten

---

Die Soundbar unterstützt Mehrpunkt-Konnektivität, die es Ihnen ermöglicht, die Wiedergabe von Musik zwischen verbundenen Geräten nahtlos umzuschalten.

Die letzten beiden Geräte, die zur Soundbar gestreamt haben, bleiben verbunden. Während der Wiedergabe können Sie den Ton auf dem Streaming-Gerät anhalten und dann Musik von einem anderen verbundenen Gerät wiedergeben.

1. Halten Sie Musik vom Streaming-Gerät an.
2. Geben Sie auf einem anderen verbundenen Gerät Musik wieder.
3. Wiederholen Sie die Schritte 1 und 2, um zwischen verbundenen Geräten umzuschalten.

## Löschen der *Bluetooth*®-Abstimmliste der Soundbar

---

Wenn Sie ein *Bluetooth*-Gerät mit der Soundbar abstimmen, wird die Verbindung in der Abstimmliste der Soundbar gespeichert. Sie müssen möglicherweise die Abstimmliste löschen, wenn Sie ein Gerät nicht verbinden können. Nach Löschen der Liste müssen Sie das Gerät erneut abstimmen.

1. Halten Sie  zehn Sekunden lang gedrückt, bis die *Bluetooth*-Anzeige blau blinkt.
2. Löschen Sie auf Ihrem Mobilgerät **Bose Solo 5 system** aus dem *Bluetooth*-Menü.  
Die Soundbar gibt einen Ton ab und ist für die Abstimmung mit einem Gerät bereit (siehe Seite 24).

## Soundbar-Anzeigen

Die Status- und *Bluetooth*<sup>®</sup>-Anzeigen an der Vorderseite der Soundbar liefern Informationen zur Aktivität der Soundbar.

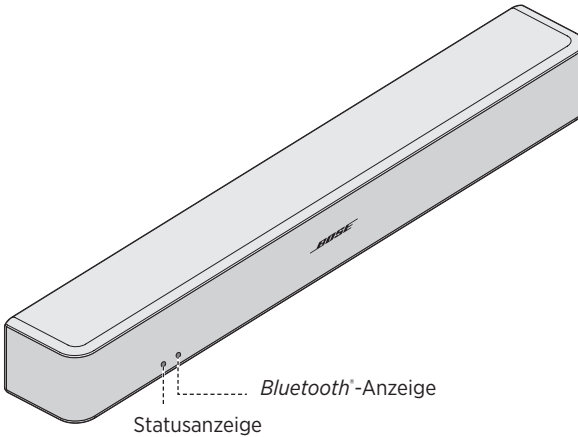

### Statusanzeige

Anzeigeaktivität	Systemzustand
Aus	Soundbar aus (Standby)
Grün	Leuchtet: Soundbar ist eingeschaltet Blinkt: Soundbar ist stummgeschaltet
Gelb	Schwach: Standby, automatische Aktivierung ist eingeschaltet Leuchtet: Dialogmodus Blinkt: Dialogmodus, Soundbar ist stummgeschaltet
Rot	Systemfehler: Wenden Sie sich an den Bose-Kundendienst. Ein Blatt mit Kontaktinformationen finden Sie im Karton.

### Bluetooth-Anzeige

Anzeigeaktivität	Systemzustand
Blau	Blinkt: Bereit zum Abstimmen
Weiß	Blinkt: Verbinden Leuchtet: Verbunden

In folgenden Fällen kann es sein, dass Sie eine alternative Setup-Methode verwenden müssen.

- Kein Ton aus Quellen, die an das Fernsehgerät angeschlossen sind.
- Kein optischer oder koaxialer Anschluss am Fernsehgerät.

## Kein Ton aus Quellen, die an das Fernsehgerät angeschlossen sind

Einige Fernsehgeräte liefern der Soundbar keinen Ton von angeschlossenen Quellen. Verwenden Sie eine alternative Setup-Methode, um die Quellen direkt an die Soundbar anzuschließen.

Problem	Vorgehensweise
Kein Ton aus Quellen, die an das Fernsehgerät angeschlossen sind	Schließen Sie das Fernsehgerät mit einer der zwei Kabeloptionen an die Soundbar an. (Siehe Seite 28.)
Kein Ton aus zwei Quellen, die an das Fernsehgerät angeschlossen sind	Schließen die Quellen mithilfe von Option 1 oder Option 2 an die Soundbar an. (Siehe Seite 30.)

## Kein optischer oder koaxialer Anschluss am Fernsehgerät

Einige Fernsehgeräte haben keinen optischen oder koaxialen Anschluss. Verwenden Sie eine alternative Setup-Methode, um das Fernsehgerät an die Soundbar anzuschließen.

Problem	Vorgehensweise
Fernsehgerät hat nur einen analogen Anschluss	Schließen Sie das Fernsehgerät mit einem 3,5-mm-zu-RCA-Stereokabel an (nicht im Lieferumfang enthalten) (Siehe Seite 29.)
Fernsehgerät hat nur einen Kopfhöreranschluss	Schließen Sie das Fernsehgerät mit einem 3,5-mm-Stereokabel an (nicht im Lieferumfang enthalten) (Siehe Seite 32.)
Fernsehgerät hat keine Audioausgänge	Verwenden Sie die Audioausgänge an einer anderen Quelle, zum Beispiel einer Kabel-/Satellitenanlage, um die Soundbar anzuschließen. (Siehe Seite 28.)

## Anschließen einer Quelle an die Soundbar

Wenn Sie keinen Ton von einer Quelle, zum Beispiel einem DVD/Blu-ray Disc™-Player, einer Kabel-/Satellitenanlage, einem Spielesystem oder einem DVR erhalten, die an das Fernsehgerät angeschlossen sind, schließen Sie sie an die Soundbar an. Verwenden Sie nur ein Audiokabel.

**ACHTUNG:** Wenn Sie ein optisches Kabel verwenden, entfernen Sie die Schutzkappen von beiden Enden. Wenn Sie den Stecker falsch herum hineinstecken, kann dies den Stecker und/oder Anschluss beschädigen.

1. Suchen Sie an der Rückseite der Quelle das **Audio OUT**-Anschlussfeld (digital).

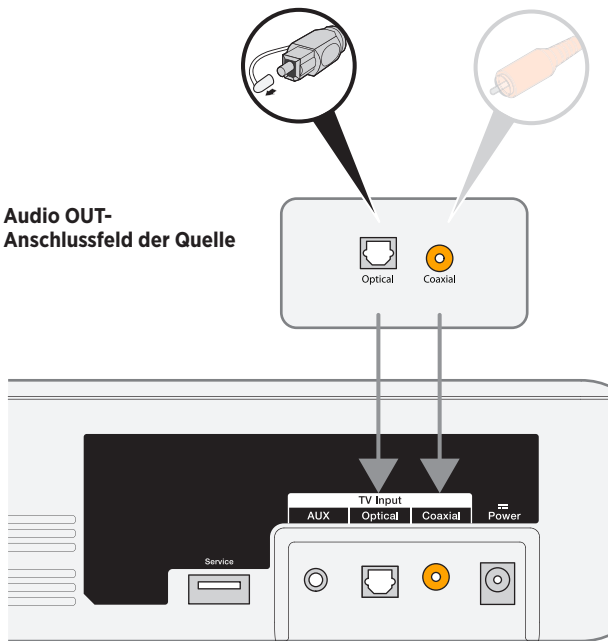

**Anschlussfeld der Soundbar**

2. Auswählen eines Audiokabels.
3. Wenn Sie es nicht bereits getan haben, trennen Sie das Fernsehgerät von der Soundbar.
4. Schließen Sie das Audiokabel vom **Audio OUT**-Anschlussfeld (digital) der Kabel-/Satellitenanlage an der Soundbar an.

**Hinweis:** Ziehen Sie das Videokabel der Quelle, zum Beispiel ein HDMI™-Kabel, nicht vom Fernsehgerät ab.

## Anschließen des analogen Anschlusses einer Quelle an die Soundbar

Wenn Ihre Quelle keinen optischen oder koaxialen Anschluss, sondern nur analoge Anschlüsse (rot und weiß) hat, verwenden Sie ein 3,5-mm-zu-RCA-Stereokabel (nicht im Lieferumfang enthalten) zum Anschließen an die Soundbar.

1. Wenn Sie es nicht bereits getan haben, trennen Sie das Fernsehgerät von der Soundbar.
2. Schließen Sie das analoge Cinch-Kabel an die **Audio OUT**-Cinch-Anschlüsse (rot und weiß) an Ihrer Quelle an.
3. Schließen Sie den Stereostecker an den **AUX**-Anschluss der Soundbar an.

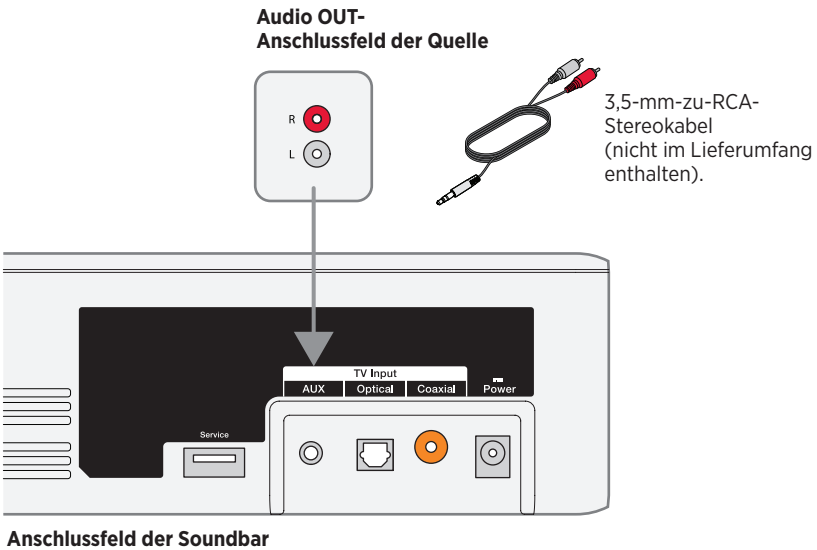

## Anschließen von zwei Quellen an die Soundbar

Wenn Sie keinen Ton von einer Quelle, zum Beispiel einem DVD/Blu-ray Disc™-Player, einer Kabel-/Satellitenanlage, einem Spielesystem oder einem DVR erhalten, die an das Fernsehgerät angeschlossen sind, schließen Sie sie an die Soundbar an. Verwenden Sie nur ein Audiokabel für jede Quelle.

1. Suchen Sie an der Rückseite jeder Quelle das **Audio OUT**-Anschlussfeld (digital).
  2. Wählen Sie ein separates Audiokabel für jede Quelle und verwenden Sie Option 1 oder Option 2 (siehe Seite 31).
- Hinweis:** Sie MÜSSEN Option 1 oder Option 2 verwenden. Verwenden Sie nicht ein Koaxialkabel und ein optisches Kabel gleichzeitig.
3. Wenn Sie es nicht bereits getan haben, trennen Sie das Fernsehgerät von der Soundbar.
  4. Schließen Sie das gewählte Audiokabel vom **Audio OUT**-Anschlussfeld (digital) der jeweiligen Quelle separat an die Soundbar an.

**Hinweis:** Ziehen Sie das Videokabel der Quelle, zum Beispiel ein HDMI™-Kabel, nicht vom Fernsehgerät ab.

### Option 1

Diese Abbildung zeigt zwei Quellenanschlüsse mithilfe eines optischen Kabels und eines 3,5-mm-zu-RCA-Stereokabels (nicht im Lieferumfang enthalten).

**ACHTUNG:** Wenn Sie ein optisches Kabel verwenden, entfernen Sie die Schutzkappen von beiden Enden. Wenn Sie den Stecker falsch herum hineinstecken, kann dies den Stecker und/oder Anschluss beschädigen.

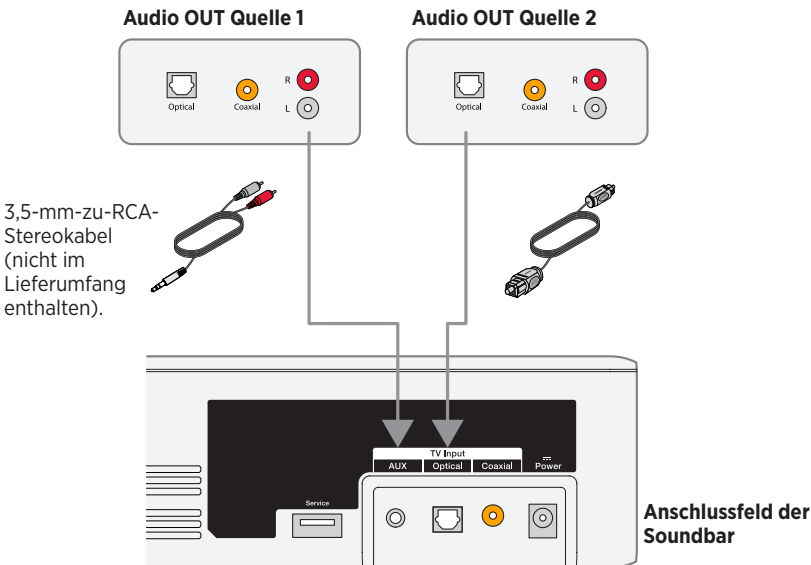

**Option 2**

Diese Abbildung zeigt zwei Quellenanschlüsse mithilfe eines Koaxialkabels und eines 3,5-mm-zu-RCA-Stereokabels (nicht im Lieferumfang enthalten).

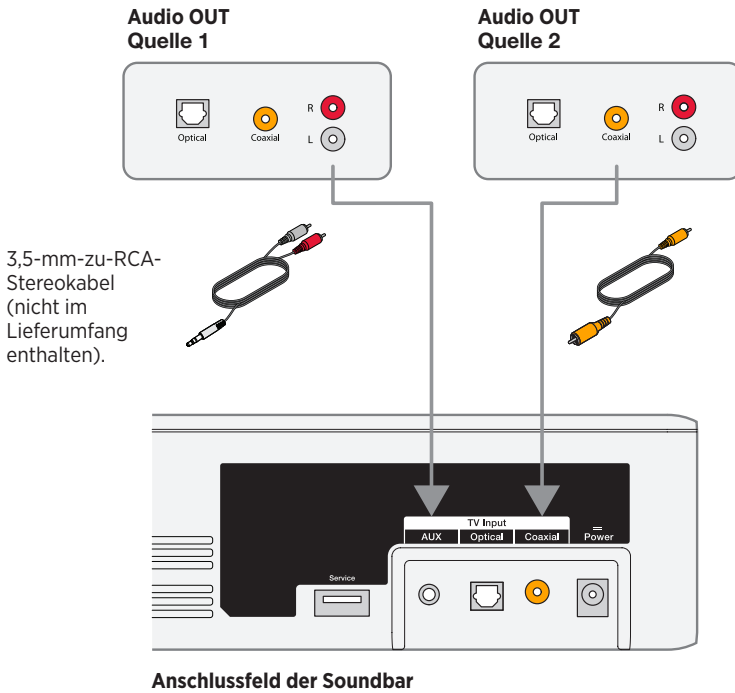
**Verwenden von zwei, an die Soundbar angeschlossenen Quellen**

Schalten Sie die nicht verwendeten Quellen aus. Damit eine Quelle der Soundbar Ton liefern kann, muss die andere Quelle ausgeschaltet sein.

### Anschließen eines TV-Kopfhöreranschlusses an die Soundbar

Wenn Ihr Fernsehgerät nur einen Kopfhöreranschluss hat, verwenden Sie ein 3,5-mm-Stereokabel (nicht im Lieferumfang enthalten) zum Anschließen an die Soundbar.

1. Schließen Sie den Stereostecker an den Kopfhöreranschluss des Fernsehgeräts an.
2. Schließen Sie den anderen Stecker des Kabels an den **AUX**-Anschluss an der Soundbar an.
3. Vergewissern Sie sich, dass die Lautsprecher eingeschaltet sind. Weitere Informationen entnehmen Sie der Bedienungsanleitung des Fernsehgeräts.
4. Um optimale Lautstärkeregelung von der Soundbar sicherzustellen,
  - Stellen Sie die Lautstärke des Fernsehgeräts auf 75 % der maximalen Lautstärke ein.
  - Stellen Sie dann die Lautstärke der Soundbar mit der Fernbedienung ein.

**Audio OUT**  
**TV-Kopfhörer-Anschlussfeld**  
(oder anderer variabler Audioausgang)

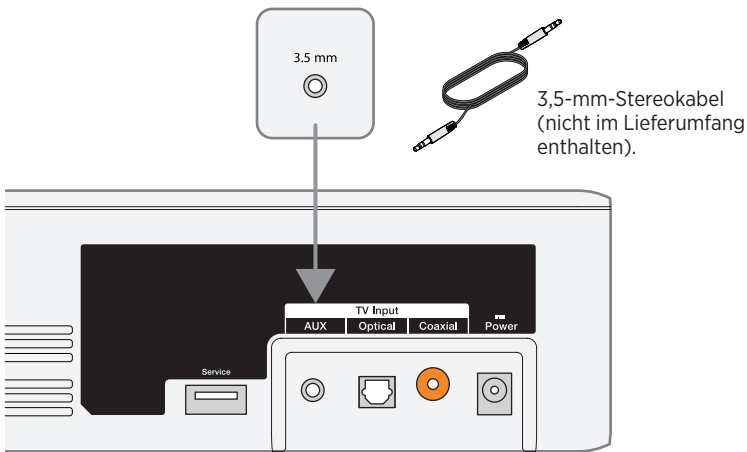

**Anschlussfeld der Soundbar**



## Fehlerbehebung

Problem	Vorgehensweise
Kein Strom	<ul style="list-style-type: none"> <li>• Befestigen Sie beide Enden des Netzkabels.</li> <li>• Schließen Sie das Netzkabel an eine stromführende Steckdose an.</li> <li>• Ziehen Sie das Netzkabel mindestens eine Minute lang ab und schließen Sie es wieder an.</li> </ul>
Kein Ton	<ul style="list-style-type: none"> <li>• Heben Sie die Stummschaltung der Soundbar auf.</li> <li>• Erhöhen Sie die Lautstärke.</li> <li>• Schließen Sie das Audiokabel an einen Anschluss an Ihrem Fernsehgerät mit der Bezeichnung <b>Audio Output</b> oder <b>Audio OUT</b>, aber nicht Audio Input oder Audio IN an.</li> <li>• Verwenden Sie nur ein Audiokabel.</li> <li>• Befestigen Sie alle Kabelanschlüsse und vergewissern Sie sich, dass sie richtig sind.</li> <li>• Wenn Sie eine Kabel-/Satellitenanlage oder eine andere sekundäre Quelle verwenden, schalten Sie den richtigen Fernseh Eingang ein.</li> <li>• Aktivieren Sie den Audioausgang des Fernsehgeräts und wählen Sie die richtige Einstellung aus, zum Beispiel <b>Stereo</b> oder <b>5.1-Kanalton</b>. Weitere Informationen entnehmen Sie der Bedienungsanleitung des Fernsehgeräts.</li> <li>• Verwenden Sie das alternative Setup (siehe Seite 27).</li> <li>• Beim Anschließen von zwei Quellen:             <ul style="list-style-type: none"> <li>- Schalten Sie die andere Quelle aus.</li> <li>- Achten Sie darauf, dass Sie nicht ein optisches Kabel und ein Koaxialkabel verwenden.</li> </ul> </li> <li>• Wenn die Soundbar an einen TV-Ausgang mit der Bezeichnung VARIABLE (VAR) angeschlossen ist, schalten Sie die Lautsprecher des Fernsehgeräts aus, stellen Sie die Lautstärke des Fernsehers auf 75 Prozent des Maximalwerts ein und heben Sie die Stummschaltung des Fernsehgerät auf.</li> <li>• Stellen Sie beim Anschließen über den Kopfhörerausgang des Fernsehgeräts die Lautstärke auf den Maximalwert.</li> <li>• Ziehen Sie das Netzkabel mindestens eine Minute lang ab und schließen Sie es wieder an.</li> </ul>

Problem	Vorgehensweise
<i>Bluetooth</i> <sup>®</sup> kann nicht wiedergegeben werden	<ul style="list-style-type: none"> <li>• An der Soundbar:                             <ul style="list-style-type: none"> <li>- Stimmen Sie ein Gerät ab (siehe Seite 24).</li> <li>- Löschen Sie die Abstimmliste der Soundbar (siehe Seite 25).</li> <li>- Versuchen Sie, ein anderes Gerät abzustimmen.</li> </ul> </li> <li>• Am <i>Bluetooth</i>-Gerät:                             <ul style="list-style-type: none"> <li>- Schalten Sie die <i>Bluetooth</i>-Funktion aus und wieder ein.</li> <li>- Entfernen Sie die Soundbar aus dem <i>Bluetooth</i>-Menü. Wiederholen Sie den Abstimmvorgang.</li> <li>- Verwenden Sie eine andere Musikquelle.</li> <li>- Prüfen Sie die Kompatibilität Ihres <i>Bluetooth</i>-Geräts. Sehen Sie in der Bedienungsanleitung Ihres <i>Bluetooth</i>-Geräts nach.</li> </ul> </li> <li>• Stellen Sie die Lautstärke an der Soundbar, auf Ihrem Mobilgerät und an der Musikquelle höher.</li> <li>• Vergewissern Sie sich, dass Sie das richtige Gerät verwenden.</li> <li>• Wenn mehr als ein <i>Bluetooth</i>-Gerät verbunden ist, halten Sie zuerst Ihr Streaming-Gerät an.</li> <li>• Trennen Sie andere <i>Bluetooth</i>-Geräte, wenn sie nicht verwendet werden.</li> <li>• Siehe „Verzerrter Ton“ oder “Kein Ton.”</li> </ul>
Verzerrter Ton	<ul style="list-style-type: none"> <li>• Befestigen Sie die Kabelanschlüsse an der Soundbar und am Fernsehgerät (oder anderen angeschlossenen Quellen).</li> <li>• Wenn die Soundbar an einen TV-Ausgang mit der Bezeichnung VARIABLE (VAR) angeschlossen ist, verringern Sie die Lautstärke des Fernsehgeräts.</li> <li>• Verwenden Sie das alternative Setup (siehe Seite 27).</li> <li>• Passen Sie, wenn Sie die Soundbar an der Wand montieren, den Ton an (siehe Seite 35).</li> <li>• Ziehen Sie das Netzkabel mindestens eine Minute lang ab und schließen Sie es wieder an.</li> </ul>
Fernbedienung funktioniert nicht oder nur fehlerhaft	<ul style="list-style-type: none"> <li>• Überprüfen Sie, ob die Batterien richtig eingelegt sind oder ausgetauscht werden müssen (siehe Seite 35).</li> <li>• Richten Sie die Fernbedienung direkt auf die Soundbar.</li> <li>• Überprüfen Sie, ob die Statusanzeige blinkt, wenn Sie die Lautstärke- oder Mute-Taste auf der Fernbedienung drücken.</li> <li>• Ziehen Sie das Netzkabel mindestens eine Minute lang ab und schließen Sie es wieder an.</li> </ul>
Ton ist vom Fernsehgerät zu hören	<ul style="list-style-type: none"> <li>• Schalten Sie die Lautsprecher des Fernsehgeräts aus (siehe Seite 18).</li> <li>• Stellen Sie den Ton stumm oder verringern Sie die Lautstärke des Fernsehgeräts.</li> </ul>
Statusanzeige leuchtet rot	Systemfehler: Wenden Sie sich an den Bose-Kundendienst. Ein Blatt mit Kontaktinformationen finden Sie im Karton.

## Anpassen des Tons bei Wandmontage

Passen Sie nach der Wandmontage der Soundbar den Ton für einen besseren Bassklang an. Halten Sie  fünf Sekunden lang gedrückt.

**Tipp:** Wenn Sie die Soundbar von der Wand nehmen, wiederholen Sie dies, um die Standard-Audioeinstellungen der Soundbar wiederherzustellen.

## Austauschen der Fernbedienungs-batterien

Wenn die Fernbedienung nachlässt oder ausfällt, müssen Sie beide Batterien austauschen. Verwenden Sie Alkali-Batterien.

1. Öffnen Sie die Batterieabdeckung auf der Rückseite der Fernbedienung.
2. Nehmen Sie beide Batterien heraus.
3. Entsorgen Sie die verbrauchten Batterien entsprechend der geltenden örtlichen Bestimmungen.
4. Legen Sie zwei AA 1,5-V-Batterien (IEC-LR6) oder gleichwertige Batterien ein. Beachten Sie die Polung. Die Symbole + und - auf den Batterien und im Batteriefach müssen übereinstimmen.
5. Schließen Sie die Batteriefach-Abdeckung wieder.

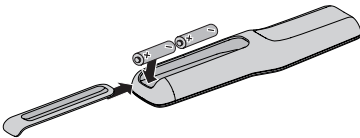

## Reinigung

---

- Reinigen Sie die Oberfläche des Systems mit einem weichen, trockenen Tuch.
- Verwenden Sie keine Sprühdosen in der Nähe des Systems. Verwenden Sie keine Lösungsmittel, Chemikalien und Reinigungsmittel, die Alkohol, Ammoniak oder Polituren enthalten.
- Auf keinen Fall darf Feuchtigkeit ins Innere gelangen.

## Kundendienst

---

Wenn Sie zusätzliche Hilfe benötigen, wenden Sie sich an den Bose-Kundendienst. Ein Blatt mit Kontaktinformationen finden Sie im Karton.

## Eingeschränkte Garantie

---

Für das System gilt eine eingeschränkte Garantie. Nähere Informationen zur eingeschränkten Garantie finden Sie auf unserer Website unter [global.bose.com/warranty](http://global.bose.com/warranty)

Eine Anleitung zum Registrieren Ihres Produkts finden Sie unter [global.bose.com/register](http://global.bose.com/register) Ihre eingeschränkte Garantie ist jedoch unabhängig von der Registrierung gültig.

## Technische Daten

---

### Eingangsnennleistung

Eingang: 20 VDC, 30 W MAX.

-----



798493-0010

***BOSE***

© 2020 Bose Corporation  
100 The Mountain Road  
Framingham, MA 01701-9168, USA  
AM798493 Rev. 03